

Guía de instalación rápida

Adaptador Powerline Mini

MODELO NO. TL-PA211/TL-PA210/TL-PA511

Contenido del paquete

Nota: El modelo del producto mostrado en esta guía de instalación rápida es el TL-PA211, como ejemplo.



TL-PA211



Guía de instalación rápida

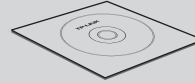

CD de recursos

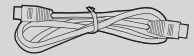

Cable Ethernet

Advertencia antes de la instalación

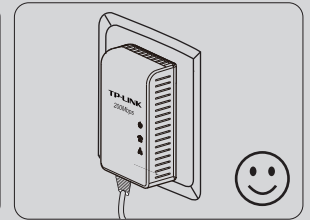
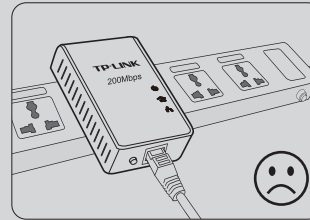

7106503786

1 Típica Instalación de Red Powerline

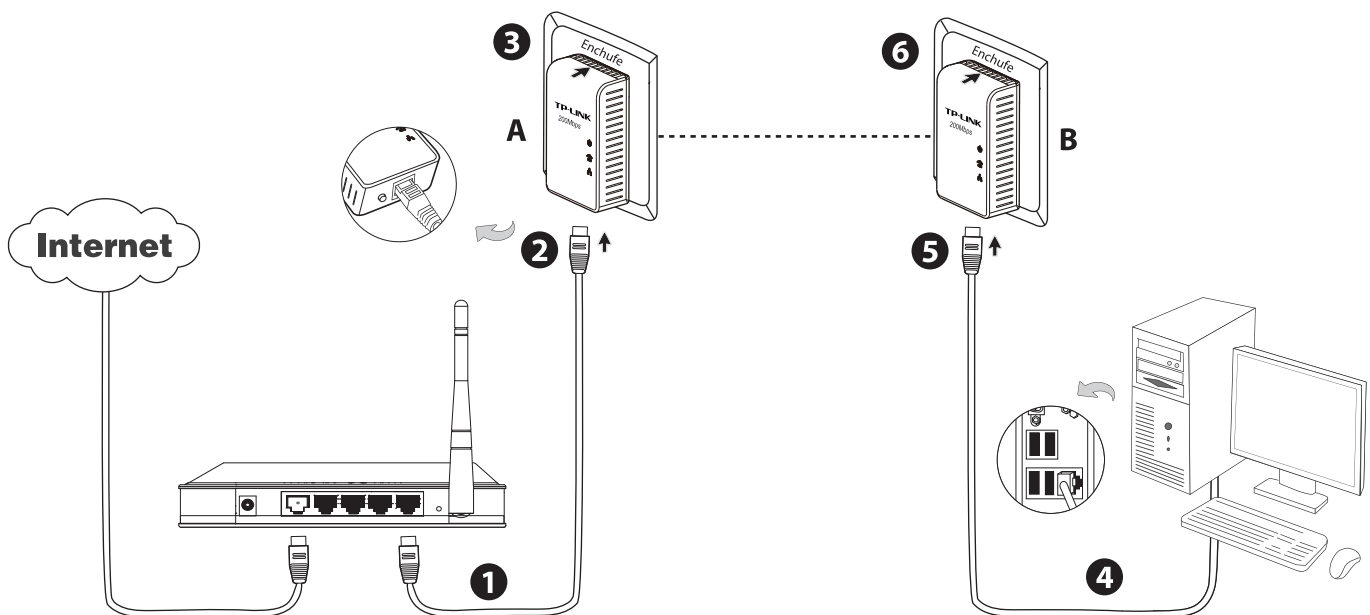

2 Incremente su Red Powerline

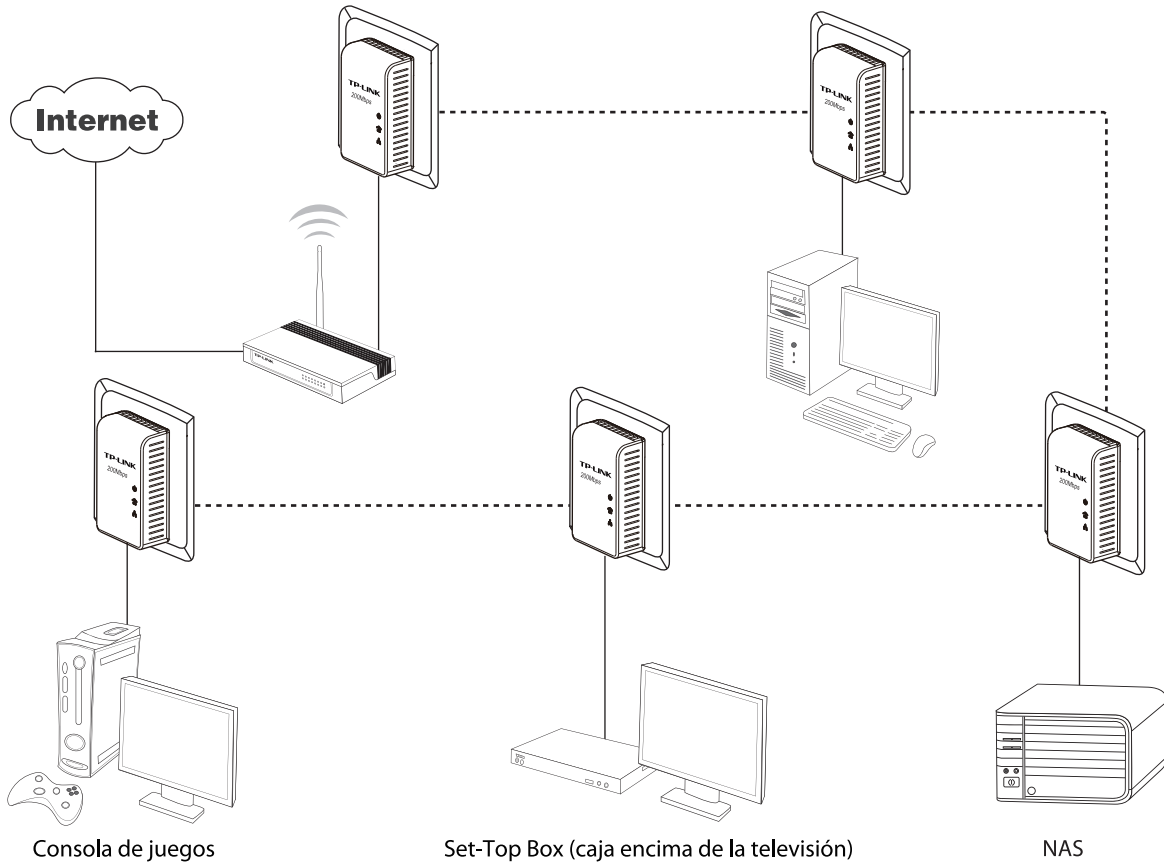



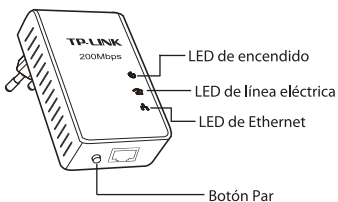

3 Descripciones de los LED y botones

TL-PA211/TL-PA210

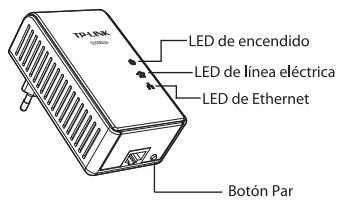

TL-PA511



Ítem	Estado	Descripción
 LED de encendido	Encendido	El Adaptador Ethernet Eléctrico está encendido.
	Apagado	El Adaptador Ethernet Eléctrico no tiene corriente.
	Intermitente	El Adaptador Ethernet Eléctrico está en modo de ahorro de energía.
 LED de línea eléctrica (TL-PA211/TL-PA210)	Encendido	Otro puerto de líneas eléctricas se detecta en la misma red eléctrica.
	Apagado	No detectó ningún otro puerto eléctrico en la misma red eléctrica.
	Intermitente	El puerto de energía está transmitiendo o recibiendo datos.
 LED de línea eléctrica (TL-PA511)	Verde	El ratio de transferencia es mayor o igual a 80Mbps.
	Naranja	El ratio de transferencia está entre 48Mbps y 80Mbps.
	Rojo	El ratio de transferencia es menor o igual a 48Mbps.
 LED de Ethernet	Apagado	El adaptador no está conectado a otro Powerline o la red está en modo de ahorro de energía.
	Encendido	El puerto Ethernet está encendido y listo para recibir / transmitir datos.
	Intermitente	El puerto Ethernet no está conectado o no encendido. El puerto Ethernet está recibiendo / transmitiendo datos.

Ítem	Descripción
Botón Par	Después de conectar su nuevo adaptador de AV, presione el botón par de 1 segundos, a continuación, presione el botón par en uno de los otros adaptadores de AV en la red existente de 1 segundos. Ambos botones deben presionarse en 2 minutos. Espere unos 60 segundos, mientras que sus dos adaptadores eléctricos se conectan.

Soporte Técnico

- Para obtener más ayuda sobre la solución de problemas, ingrese a: www.tp-link.com/support/faq.asp
- Para descargar los más recientes Firmware, Driver, Utilidades y guías del usuarios, ingrese a: www.tp-link.com/support/download.asp
- Para otros detalles sobre el soporte técnico, por favor comuníquese con:

Global

Tel: +86 755 26504400

E-mail: support@tp-link.com

Horario de atención: 24hrs, 7 días a la semana