

# 도어벨 및 차임벨 설정

1. USB 케이블을 꽂아서 도어벨을 충전합니다. 충전기를 꽂으면 LED가 황색으로 3초간 빠르게 깜빡여야합니다.

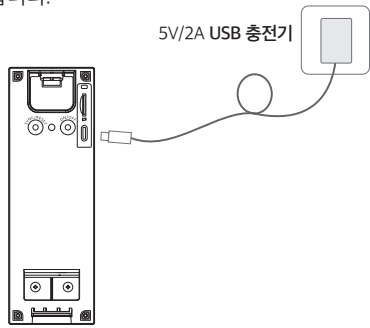

- 참고:**
1. 충전 완료까지 소요되는 시간은 6시간입니다.
  2. USB 충전기는 제공되지 않습니다.
  3. 도어벨을 사용하기 전에 필름을 벗겨내십시오.
  4. 경고: 방수 성능에 영향을 미칠 수 있으니 실리콘 부분을 뜯어내지 마십시오.
  5. 방수 성능을 유지하려면 포트 커버를 단단히 덮으십시오.

2. App Store나 Google Play에서 Tapo 앱을 다운로드합니다.



3. 제품 뒷면에 있는 ON/OFF 버튼을 3초간 길게 눌러 도어벨을 켭니다.

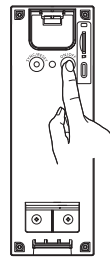

4. Tapo 앱에서 ⊕ 버튼을 탭하고 사용할 모델을 선택합니다. 앱 안내에 따라 도어벨을 설정하고 차임벨과 페어링합니다.

**참고:** 설정 과정에서 차임벨을 페어링하지 않았다면 <https://www.tp-link.com/support/faq/3818/>을 참고하세요.

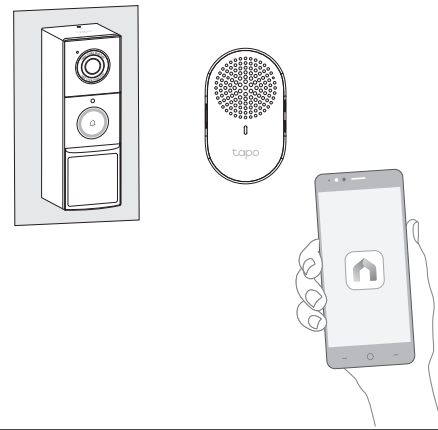

## 빠른 시작 가이드

### 비디오 도어벨 카메라

\*이미지는 실제 제품과 다를 수 있습니다.  
©2024 TP-Link 7106511208 REV1.0.0

## 도어벨 장착 ⚠️ 감전 위험에 유의하십시오.

### 01 / 도어벨 설치 준비

1. 기존 도어벨을 문에서 제거합니다. 그런 다음 전선의 연결을 해제합니다.

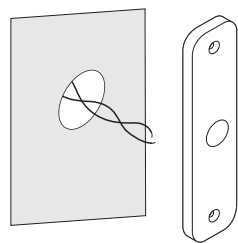

2. (선택 사항) 마운팅 웨지를 선택하여 도어벨의 각도를 조절합니다.

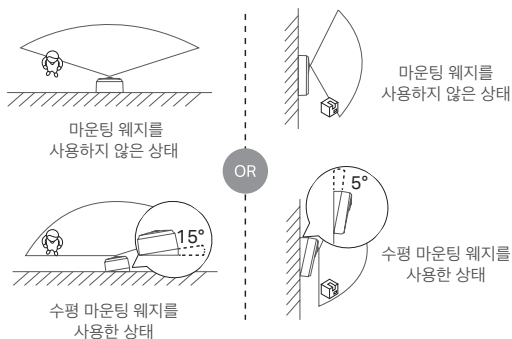

### 02 / 도어벨 설치

#### 옵션 1. 스티커로 벽에 부착하는 방법

1. 동봉된 스티커를 브라켓이나 선택한 웨지의 뒷면에 붙입니다. 웨지를 쓰는 경우, 브라켓과 웨지를 나사로 고정합니다.

**참고:** 스티커는 일회용입니다. 접착력을 유지하려면 재사용하지 마십시오.

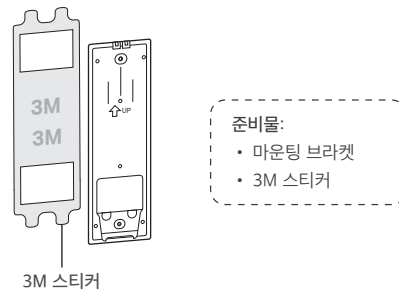

#### 기존 전선이 있는 경우

2. 브라켓을 관통해 전선을 빼냅니다. 앵커 2개를 구멍에 삽입하고 나사를 사용하여 브라켓을 앵커에 고정합니다.

**참고:** 타일, 유리, 대리석, 메탈, 스테인리스 스틸, 매끄러운 벽 표면에 적용할 수 있는 방법입니다.

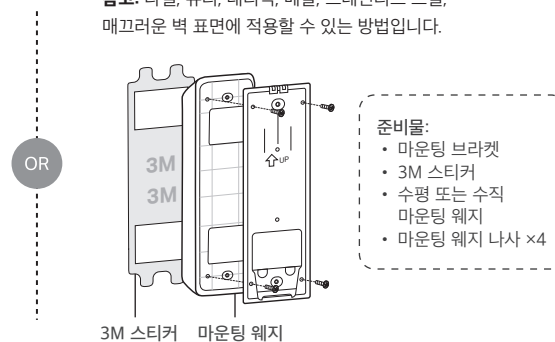

#### 옵션 2. 나사로 벽에 고정하는 방법

##### 기존 전선이 있는 경우

3. 도어벨을 브라켓에 장착합니다.

**준비물:**  
• 비디오 도어벨 카메라

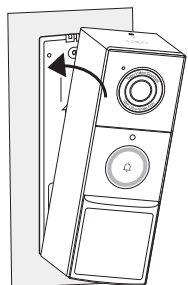

1. 마운팅 템플릿을 관통해 전선을 빼내고, 템플릿을 부착합니다. 표시된 곳에 드릴로 구멍을 2개 뚫습니다.

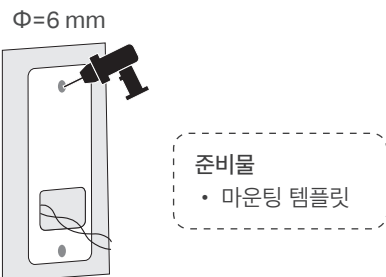

**준비물**  
• 마운팅 템플릿

##### 기존 전선이 있는 경우

2. 브라켓을 관통해 전선을 빼냅니다. 앵커 2개를 구멍에 삽입하고 나사를 사용하여 브라켓을 앵커에 고정합니다.

**참고:** 울퉁불퉁한 벽에 장착할 때는 폼 패드를 브라켓이나 웨지의 뒷면에 부착합니다.

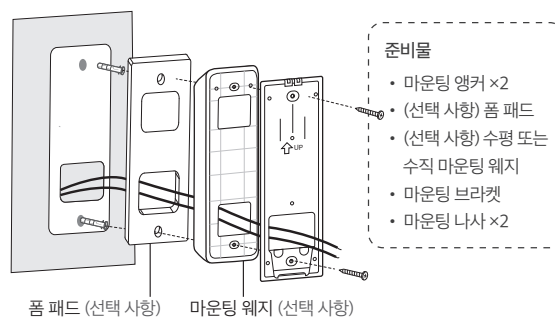

**준비물**  
• 마운팅 앵커 x2  
• (선택 사항) 폼 패드  
• (선택 사항) 수평 또는 수직 마운팅 웨지  
• 마운팅 브라켓  
• 마운팅 나사 x2

3. 도어벨을 브라켓에 장착합니다.

**참고:** 도어벨을 브라켓에 장착하는 데 문제가 있거나 도난 방지 경보가 잘못 울릴 경우, 나사를 너무 조여서 브라켓이 휘지 않았는지 확인하십시오. 또는 나사 깊이를 조절하고 도어벨을 재설치합니다.

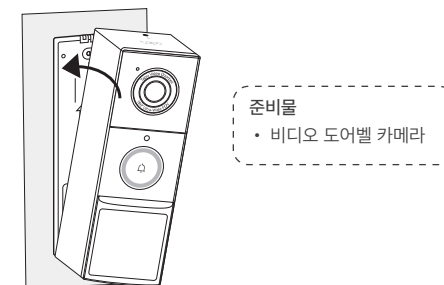

**준비물**  
• 비디오 도어벨 카메라

## 도어벨 외관

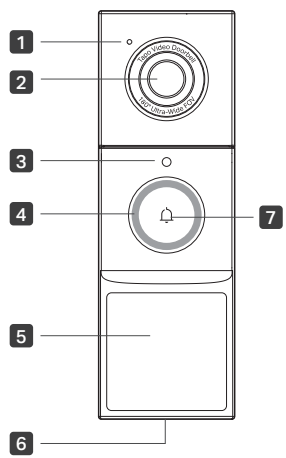

- 1 마이크
- 2 렌즈
- 3 조명 센서
- 4 LED
- 5 움직임 센서(PIR)
- 6 스피커
- 7 Ring 버튼

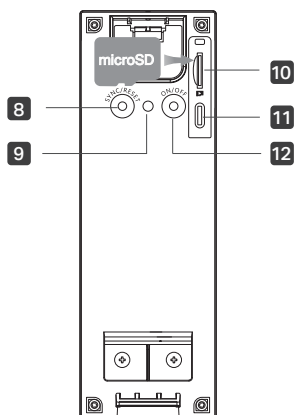

- 8 SYNC/RESET 버튼  
5초간 길게 누르기: 공장 기본 설정으로 복원
- 9 도난 방지 버튼  
Tapo 앱에서 도난 방지 경보를 활성화하면 타인이 도어벨을 떼어내려 할 때 경보가 작동합니다.  
• 5초간 길게 누르기:  
경보 일시중지 (손을 떼면 경보가 계속 울림)  
• ⊕ + ⊖ 버튼을 동시에 10초간 길게 누르기:  
도난 방지 경보 기능 비활성화
- 10 microSD 카드 슬롯  
실리콘 커버를 떼어내고 microSD 카드를 삽입합니다. 사용하기전에 microSD 카드를 Tapo 앱에서 활성화합니다. \*microSD 카드는 별도로 구매해야 합니다.
- 11 C타입 포트  
충전 케이블을 꽂아서 도어벨을 충전합니다.
- 12 ON/OFF 버튼  
3초간 길게 눌러서 도어벨을 켜거나 끕니다.

## 도어벨 LED 표시

빨간색으로 고정	전원 켜는 중
빨간색과 녹색으로 깜박임	설정 준비 완료
빨간색으로 천천히 깜박임	Wi-Fi 연결 중
황색으로 고정	Wi-Fi 연결됨
흰색으로 고정	클라우드 연결됨
빨간색으로 빠르게 깜박임	도어벨 초기화 중
흰색으로 빠르게 깜박임	도어벨 업데이트 중
황색으로 3초간 빠르게 깜박임	도어벨 충전 중

## 차임벨 외관

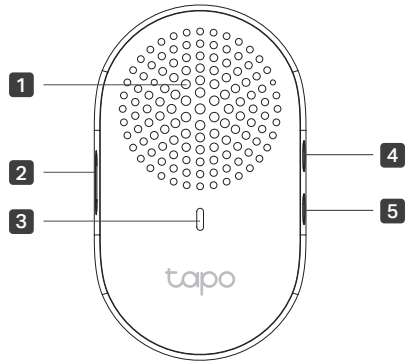

- 1 스피커**
- 2 Reset 버튼**
  - 핀으로 5초간 길게 누르기: 설정 초기화
  - 핀으로 10초간 길게 누르기: 공장 기본 설정으로 복원
- 3 LED**
- 4 Volume 버튼**  
눌러서 차임벨 음량을 조절합니다.
- 5 Music 버튼**  
눌러서 벨소리를 바꿉니다.

### 안전 정보

- 젖은 손으로 절대 제품을 만지지 마십시오.
- 제품을 분해하거나, 수리하거나, 개조하지 마십시오.
- 무선 장치가 허용되지 않는 곳에서 장치를 사용하지 마십시오.
- 케이스가 파손된 경우, 제품을 사용하지 마십시오. 감전 위험이 있습니다.
- 장치를 물이나 뜨거운 환경에 두지 마십시오. 물이나 기타 액체에 장치를 담그지 마십시오.
- 화재 경보기 같은 자동 제어 장치의 근처에 제품을 두지 마십시오. 이 제품에서 나오는 전파가 자동 제어 장치의 고장을 유발해 사고가 발생할 수 있습니다.
- 연료 저장소, 화학 공장이나 발파 작업을 진행하는 곳에서는 무선 제품 사용 규정을 준수하십시오.
- 제품을 액체로 덮지 마시고, 마른 천만 사용하십시오.
- 금속 물체를 절대로 제품 안에 넣지 마십시오. 금속 물체가 제품 안에 들어가면 누전 차단기를 끄고 인증된 전기 기술자에게 연락하십시오.
- 이 제품은 의료 서비스를 제공할 때 사용하도록 설계되지 않았습니다. 심박조율기나 보청기 등 개인용 의료기기의 제조사에 연락하여 해당 기기가 외부 RF(무선 주파수) 에너지로부터 차폐되는지 확인하십시오.
- 이 제품을 의료 시설에서 사용하지 마십시오. 병원이나 보건시설에서 외부 RF 에너지에 민감한 장비를 쓸 수도 있습니다.

- 이 제품을 욕조, 세면대, 싱크대나 세탁통 등 물 있는 곳 근처나 바닥이 젖은 곳, 수영장 근처에서 사용하지 마십시오.
- 이 제품을 연기, 분진, 고온, 진동이 심한 곳에 두지 마십시오.
- 이 제품을 직사광선에 노출시키지 마십시오.
- 무거운 물체를 제품 위에 올리지 마십시오.
- 이 제품은 TV, 라디오, 개인용 컴퓨터, 전화, 기타 무선 장치 등 다른 전자기기를 간섭할 수 있습니다.
- 이 장비는 IEC 62368-1 표준에서 규정하는 Power Source Class 2(PS2)나 Limited Power Source(LPS)를 준수하는 장비로만 전원을 공급받을 수 있습니다.
- 이 장비를 깨끗한 벽에 부착할 때는 부착 높이가 2 m 미만이어야 합니다.
- 도어벨 작동 온도: -20 °C~45 °C
- 차임벨 작동 온도: 0 °C~40 °C

## 차임벨 LED 표시

빨간색으로 고정	전원 켜는 중
빨간색과 녹색으로 깜박임	설정 준비 완료
빨간색으로 천천히 깜박임	Wi-Fi 연결 중
황색으로 고정	Wi-Fi 연결됨
녹색으로 고정	클라우드 연결됨
녹색으로 빠르게 깜박임	차임벨 업데이트 중

## 도어벨 분리 방법

제공되는 도어벨 분리 핀을 사용하여 마운팅 브라켓에서 도어벨을 분리합니다.

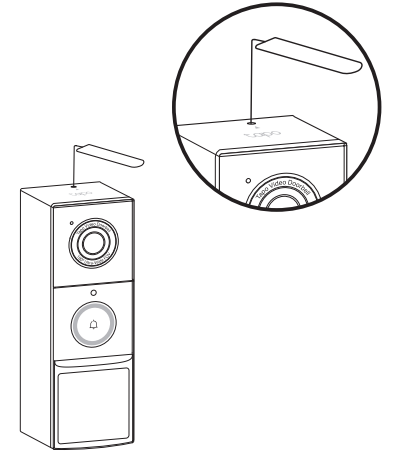

### 주의!

안전 문제를 일으킬 수 있는 잘못된 유형의 배터리로 교체하지 마십시오. 배터리를 물이나 뜨거운 오븐에 버리거나 기계를 사용하여 부수거나 자르지 마십시오.

### 폭발 위험

폭발이나 가연성 액체 또는 가스의 유출을 일으킬 수 있는 초고온 환경에 배터리를 두지 마십시오.

폭발이나 가연성 액체 또는 가스의 유출을 일으킬 수 있는 초저기압 환경에 배터리를 두지 마십시오.

장비를 운용할 때 위의 안전 정보를 읽고 준수하십시오. 부적절한 장치 사용으로 사고나 피해가 발생하지 않는다고 보장할 수 없습니다.

각별히 주의를 기울이고 본인의 위험 부담을 인지하여 제품을 사용하십시오.

?

## 도움이 필요하십니까?

기술 지원, 사용자 가이드, FAQ, 보증 및 기타 정보를 아래 링크에서 확인하세요.  
<https://www.tp-link.com/kr/support/>

