

Quick Installation Guide

TL-APM200



For technical support and other information, please visit <https://www.tp-link.com/support/?type=smb>, or simply scan the QR code.

© 2024 TP-Link 7106511823 REV1.0.1

Installation

Note: The pictures are for demonstration only, and may differ from your actual products.

Option 1: Pole-mounting

①

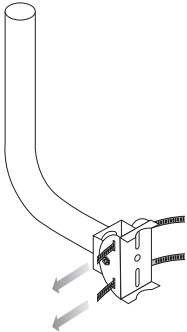

②

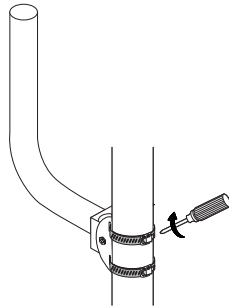

③

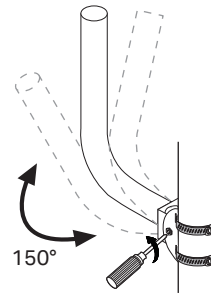

④

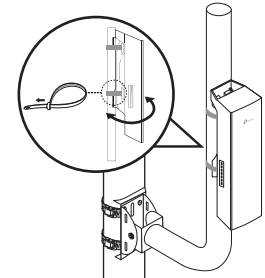

Option 2: Wall-mounting

①

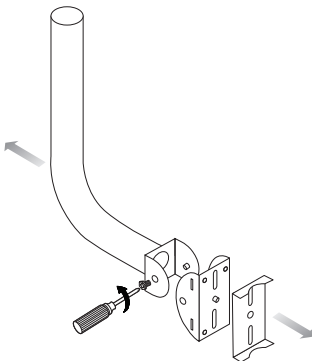

②

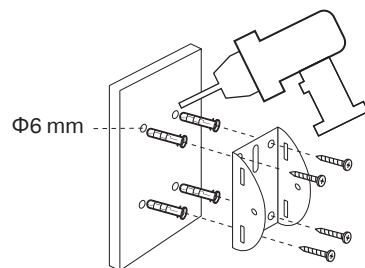

③

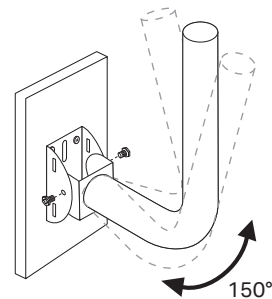

④

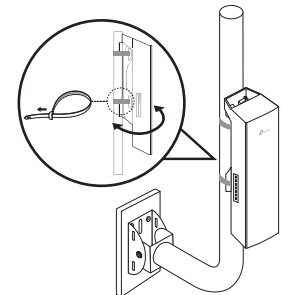

English

This product supports both pole-mounting and wall-mounting. Follow the steps on the front page to mount the device.

Deutsch

Dieses Produkt unterstützt sowohl die Mastmontage als auch die Wandmontage. Befolgen Sie die Schritte auf der Vorderseite, um das Gerät zu montieren.

Español

Este producto admite montaje en poste y en pared. Siga los pasos en la página principal para montar el dispositivo.

Ελληνικά

Αυτό το προϊόν υποστηρίζει τοποθέτηση τόσο σε στύλο όσο και σε τοίχο. Ακολουθήστε τα βήματα στην πρώτη σελίδα για να τοποθετήσετε τη συσκευή.

Français

Ce produit prend en charge à la fois le montage sur poteau et le montage mural. Suivez les étapes de la première page pour monter l'appareil.

Italiano

Questo prodotto supporta il montaggio sia su palo che a parete. Segui i passaggi della prima pagina per montare il dispositivo.

Português

Este produto suporta montagem em poste e montagem na parede. Siga os passos indicados na página inicial para montar o dispositivo.

Nederlands

Dit product biedt ondersteuning voor paal- en wandmontage. Volg de stappen op de voorpagina om het apparaat te bevestigen.

Suomi

Tämä tuote tukee sekä pylväaseen että seinään asennusta. Noudata etusivulla olevia vaiheita laitteen asentamiseksi.

Svenska

Denna produkt kan monteras både på stolpe och på vägg. Följ anvisningarna på framsidan för att montera enheten.

Norsk

Dette produktet støtter både stolpemontering og veggmontering. Følg trinnene på forsiden for å montere enheten.

Dansk

Dette produkt understøtter både stangmontering og vægmontering. Følg trinnene på forsiden for at montere enheden.

Български

Този продукт поддържа монтаж както на стълб, така и на стена. Следвайте стъпките на първата страница, за да монтирате устройството.

Čeština

Tento výrobek podporuje montáž na sloup i na stěnu. Při montáži zařízení postupujte podle pokynů na titulní straně.

Қазақша

Бұл өнім тірекке орнатуға және қабырғаға орнатуға қолдау көрсетеді. Құрылғыны орнату үшін алдыңғы бетте берілген қадамдарды орындаңыз.

Latviešu

Šis izstrādājums atbalsta gan montāžu pie staba, gan pie sienas. Lai uzstādītu ierīci, izpildiet pirmajā lapā norādītās darbības.

Lietuvių

Šį gaminį galima montuoti ant atramos ir sienos. Norėdami sumontuoti įrenginį vadovaukitės pirmajame puslapyje pateiktais nurodymais.

Magyar

Ez a termék támogatja a pólusra és a falra szerelést is. A készülék felszereléséhez kövesse az előlapon található lépéseket.

Polski

Ten produkt może być zamontowany na słupie i ścianie. Postępuj zgodnie z krokami opisanymi na pierwszej stronie, aby zamontować urządzenie.

Română

Acest produs acceptă atât montarea pe stâlp, cât și montarea pe perete. Urmează pașii de pe prima pagină pentru a monta dispozitivul.

Slovenčina

Tento výrobok podporuje montáž na stĺp aj na stenu. Pri montáži zariadenia postupujte podľa pokynov na prednej strane.

Slovenščina

Ta izdelek podpira tako namestitve na drog pa tudi namestitve na zid. Sledite korakom na prvi strani za namestitve naprave.

Srpski jezik/Српски језик

Ovaj proizvod podržava montažu na stub i na zid. Pratite korake na naslovnoj strani da biste montirali uređaj.

Hrvatski

Ovaj proizvod podržava postavljanje na stup i zid. Slijedite korake na naslovnoj stranici za postavljanje uređaja.

Русский язык

Данный продукт можно закрепить на мачте или на стене. Инструкция по монтажу устройства представлена на первой странице.

Українська мова

Цей виріб можна встановлювати як на стовпи, так і на стіни. Щоб змонтувати пристрій, дотримуйтесь інструкцій на першій сторінці.

Eesti

Seda toodet saab paigaldada nii posti külge kui seinale. Seadme paigaldamiseks järgige esilehel toodud samme.

Português Brasil

Este produto suporta montagem em poste e montagem em parede. Siga as etapas na primeira página para montar o dispositivo.

Español (Latinoamérica)

Este producto admite montaje en poste y en pared. Siga los pasos en la página principal para montar el dispositivo.

Bahasa Indonesia

Produk ini mendukung pemasangan di tiang dan di dinding. Ikuti langkah-langkah di halaman depan untuk memasang perangkat.

日本語

この製品は支柱取り付けおよび壁面取り付けの両方に対応しています。フロントページに記載された手順に沿ってデバイスを取り付けてください。

ไทย

สินค้านี้รองรับทั้งแบบยึดเสาและติดผนัง ทำตามขั้นตอนในหน้าแรกเพื่อติดตั้งอุปกรณ์

Tiếng Việt

Sản phẩm này hỗ trợ cả gắn cột và gắn tường. Thực hiện theo các bước ở trang đầu để gắn thiết bị.

한국어

이 제품은 기둥 장착과 벽면 장착을 모두 지원합니다. 첫 페이지의 단계에 따라 장치를 장착합니다.

繁體中文

本產品支援桿式安裝與嵌牆式安裝。請依照前頁步驟進行安裝。

Türkçe

Bu ürün hem direğe montajı hem de duvara montajı destekler. Cihazı monte etmek için ön sayfadaki adımları izleyin.

English

TP-Link hereby declares that the device is in compliance with the essential requirements and other relevant provisions of directives 2011/65/EU and (EU)2015/863.

The original EU declaration of conformity may be found at https://www.tp-link.com/en/support/ce/

Deutsch

TP-Link erklärt hiermit, dass dieses Gerät die Grundanforderungen und andere relevante Vorgaben der Richtlinien 2011/65/EU und (EU)2015/863 erfüllt.

Die Original-EU-Konformitätserklärung kann in englischer Sprache hier heruntergeladen werden: https://www.tp-link.com/en/support/ce/

Español

Por la presente TP-Link declara que este dispositivo cumple con los requisitos esenciales y otras disposiciones relevantes de las directivas 2011/65/UE y (UE)2015/863.

La declaración original CE de la conformidad puede encontrarse en: https://www.tp-link.com/en/support/ce/

Ελληνικά

Δια του παρόντος η TP-Link διακηρύσσει ότι αυτή η συσκευή συμμορφώνεται με τις απαιτήσεις και άλλους σχετικούς κανονισμούς των οδηγίων 2011/65/ΕΕ και (ΕΕ)2015/863.

Μπορείτε να δείτε την αρχική δήλωση συμμόρφωσης με τους κανονισμούς της Ε.Ε. στην ιστοσελίδα https://www.tp-link.com/en/support/ce/

Français

TP-Link par la présente déclare que cet appareil est conforme aux exigences essentielles et autres dispositions pertinentes des directives 2011/65/UE et (UE)2015/863.

La déclaration CE de conformité originelle peut être trouvée à l'adresse https://www.tp-link.com/en/support/ce/

Italiano

TP-Link dichiara che questo dispositivo è conforme ai requisiti fondamentali e alle altre disposizioni delle direttive 2011/65/UE e (UE)2015/863. La dichiarazione di conformità EU originale si trova in https://www.tp-link.com/en/support/ce/

Português

A TP-Link declara que o modelo TL-APM200 está em conformidade com os requisitos essenciais e outras disposições das Diretivas 2011/65/UE e (UE)2015/863.

A declaração original de conformidade UE pode ser encontrada em https://www.tp-link.com/en/support/ce/

Nederlands

TP-Link verklaart hierbij dat dit apparaat in overeenstemming is met de essentiële eissen en andere relevante bepalingen van de richtlijnen 2011/65/EU en (EU)2015/863.

De oorspronkelijke EU verklaring van overeenstemming is te vinden op https://www.tp-link.com/en/support/ce/

Suomi

TP-Link ilmoittaa täten, että tämä laite noudattaa direktiivien 2011/65/EU ja (EU)2015/863 olennaisia vaatimuksia ja muita asianmukaisia ehtoja. Alkuperäinen EU-säädöstenmukaisuusilmoitus on osoitteessa https://www.tp-link.com/en/support/ce/

Svenska

TP-Link deklarerar att denna enhet är i överensstämmelse med de grundläggande kraven och andra relevanta bestämmelser i direktiv 2011/65/UE och (EU)2015/863.

Den ursprungliga EU-försäkran om överensstämmelse kan hittas på https://www.tp-link.com/en/support/ce/

Norsk

TP-Link erklærer herved at denne enheten er i samsvar med de nødvendige kravene og andre relevante bestemmelser fra direktivene 2011/65/ES og (EU)2015/863.

Den opprinnelige EU-samsvarserklæringen er tilgjengelig på https://www.tp-link.com/en/support/ce/

Dansk

TP-Link erklærer hermed, at denne enhed er i overensstemmelse med de væsentlige krav og andre relevante bestemmelser i direktiverne 2011/65/UE og (EU)2015/863.

Den oprindelige EU-øverensttemmelseserklæringen kan findes på https://ww.tp-link.com/en/support/ce/

Български:

TP-Link декларира, че това устройство е в съответствие със съществените изисквания и другите приложими разпоредби на Директиви 2011/65/ЕС и (ЕС)2015/863.

Оригиналната ЕС Декларация за съответствие, може да се намери на https://www.tp-link.com/en/support/ce/.

Čeština

TP-Link tímto prohlašuje, že toto zařízení je ve shodě se základními požadavky a dalšími příslušnými ustanoveními směrníc 2011/65/EU a

(EU)2015/863.

Originál EU prohlášení o shodě lze nalézt na https://www.tp-link.com/en/support/ce/.

Hrvatski

Tvrtka TP-Link ovime izjavljuje da je uređaj u sukladnosti s temeljnim zahtjevima i ostalim relevantnim odredbama direktiva 2011/65/EU i (EU)2015/863.

Izjava EU izjava o sukladnosti može se pronaći na adresi https://www.tp-link.com/en/support/ce/.

Latviešu

TP-Link ar šo paziņo, ka šī ierīce atbilst direktīvu 2011/65/ES un (ES)2015/863 svarīgākajām prasībām un citiem saistītajiem nosacījumiem. Originālo ES atbilstības deklarāciju var atrast vietnē https://www.tp-link.com/en/support/ce/.

Lietuvių

TP-Link pareiškia, kad šis prietaisas atitinka esminius reikalavimus ir kitas susijusias direktyvų nuostatas 2011/65/ES ir (ES)2015/863. Originali ES atitikties deklaracija yra https://www.tp-link.com/en/support/ce/.

Magyar

A TP-Link ezúton kijelenti, hogy ez a berendezés az alapvető követelményekkel és más, az idevonatkozó 2011/65/EU és a (EU)2015/863 irányelvek rendelkezéseivel összhangban van.

Az eredeti EU megfeleelőségí nyilatkozat megtalálható a https://www.tp-link.com/en/support/ce/ oldalon.

Polski

TP-Link deklaruje, że niniejsze urządzenie spełnia wszelkie stosowne wymagania oraz jest zgodne z postanowieniami dyrektyw 2011/65/UE i (UE)2015/863.

Pelna deklaracja zgodności UE znajduje się na stronie https://www.tp-link.com/en/support/ce/.

Română

TP-Link declară prin prezenta că acest echipament este în conformitate cu cerințele esențiale și alte prevederi relevante ale directivelor 2011/65/UE și (UE)2015/863.

Declarația de conformitate UE originală poate fi găsită la adresa https://www.tp-link.com/en/support/ce/.

Slovenčina

TP-Link týmto vyhlasuje, že toto zariadenie je v zhode so základnými požiadavkami a ďalšími príslušnými ustanoveniami smerníc 2011/65/EÚ a (EÚ)2015/863.

Originál EU vyhlásenia o zhode možno nájsť na https://www.tp-link.com/en/support/ce/.

Slovenščina

TP-Link izjavlja, da je naprava v skladu z bistvenimi zahtevami in drugimi ustreznimi določbami direktiv 2011/65/EU in (EU)2015/863. Izvirna izjava EU o skladnosti je na voljo na naslovu https://www.tp-link.com/en/support/ce/.

Українська мова

Цим TP-Link заявляє, що даний пристрій відповідає основним та іншим відповідним вимогам директив 2011/65/EU та (EU)2015/863. Оригінал Декларації відповідності ЄС Ви можете знайти за посиланням https://www.tp-link.com/en/support/ce/.

Eesti

TP-Link kinnitab käesolevaga, et see seade vastab direktiivide 2011/65/EL ja (EL)2015/863 olulistele nõuetele ja muudele asjakohastele sätetele.

ELi vastavusdeklaratsiooni originaali leiate aadressilt https://www.tp-link.com/en/support/ce/.

العربية

يعد هذا المنتج كلاً من التركيب في العامود وتركيب الجدار. اتبع الخطوات الموجودة على الصفحة الأولى لت تركيب الجهاز.