



Installation Guide

Network Video Recorder

Hard Drive Installation

1-HDD* *Simple HDD Installation

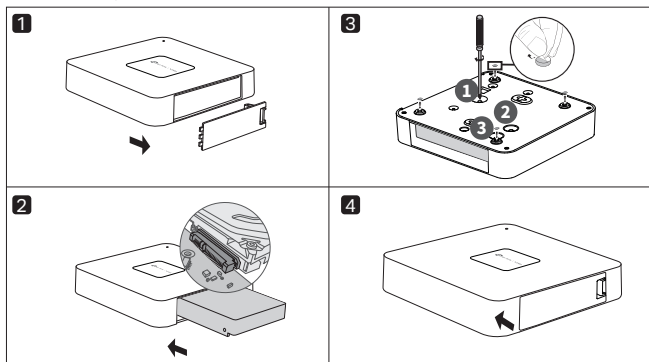

1-HDD

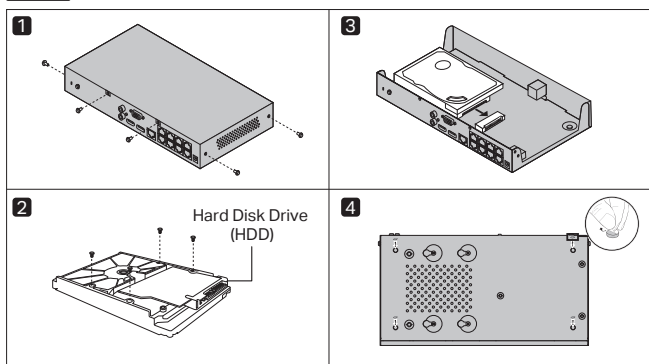

2-HDD

1

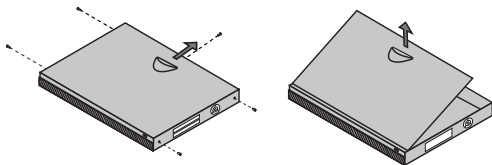

2

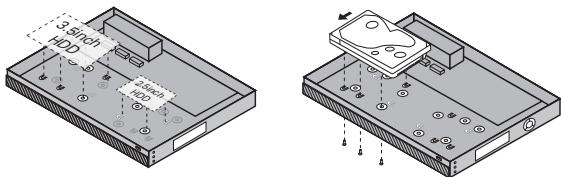

3

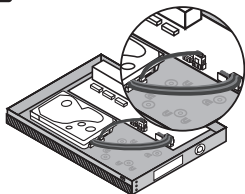

4

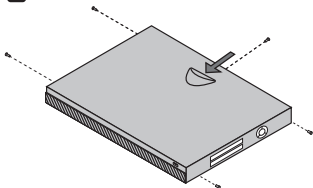

4-HDD

1

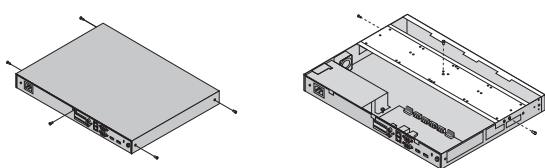

2

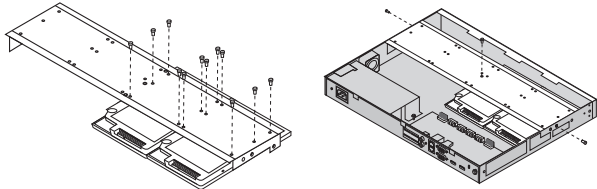

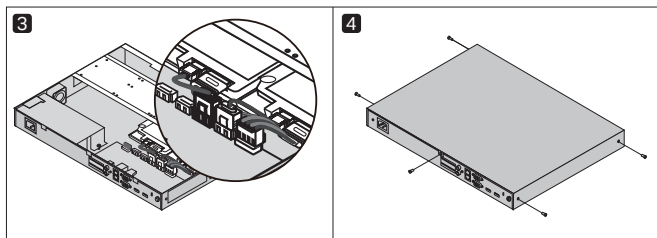

Product Installation

Desktop Installation

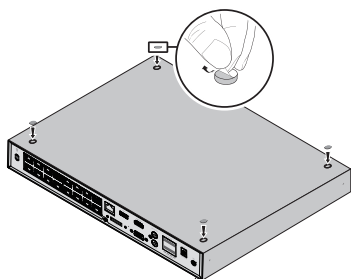

Rack Installation (Only for certain models)

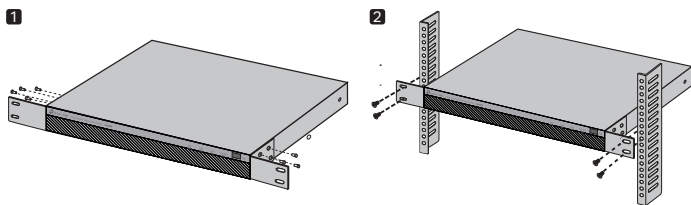

Hardware Connection

For Wired NVR

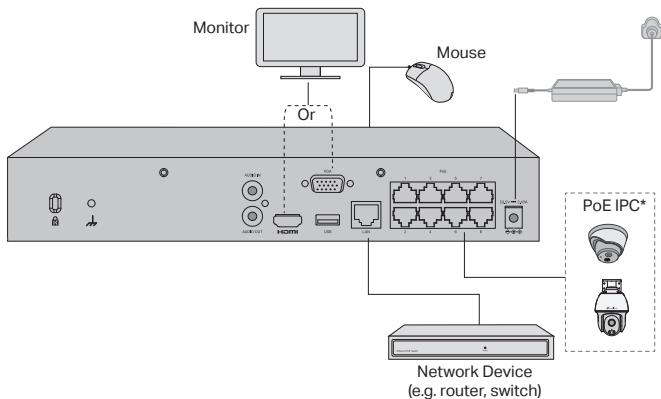

For Wireless NVR

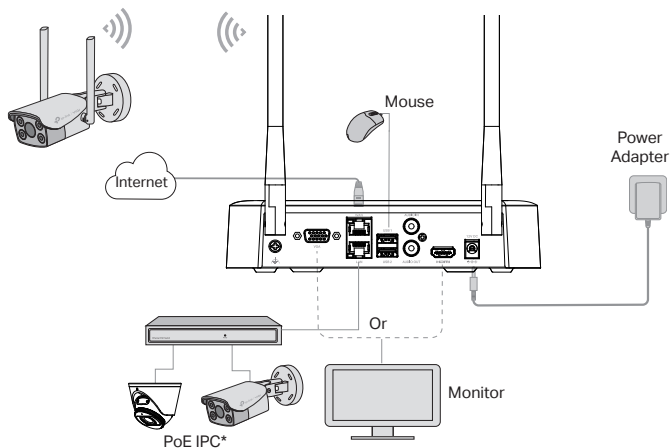

CONTENTS

English.....	01
Български	02
Čeština.....	03
Hrvatski.....	04
Latviešu	05
Lietuvių	06
Magyar	07
Polski	08
Română.....	09
Slovenčina	10
Slovenščina.....	11
Српски језик	12
Қазақша	13
Русский язык.....	14
Українська мова.....	15
Eesti	16

Refer to the installation section at the beginning of the guide to install the hard drive and device.

Configuration

The NVR can be configured and managed via the GUI, web UI, and TP-Link VIGI app. For details, refer to the product manual.



Setup Video



Support Website

Вижте раздела за инсталиране в началото на ръководството, за да инсталирате твърдия диск и устройството.

Конфигуриране

NVR може да се конфигурира и управлява чрез графичен интерфейс (GUI), уеб интерфейс и приложението TP-Link VIGI. За подробности вижте ръководството на продукта.



Настройка на видео



Уеб сайт за поддръжка

Podrobnosti naleznete v části věnované instalaci na začátku příručky pro instalaci pevného disku a zařízení.

Konfigurace

NVR lze konfigurovat a spravovat prostřednictvím grafického rozhraní, webového uživatelského rozhraní a aplikace TP-Link VIGI. Podrobnosti naleznete v příručce k produktu.



Video s nastavením



Webové stránky podpory

Za ugradnju uređaja pogledajte odjeljak za ugradnju na početku vodiča.

Konfiguracija

NVR se može konfigurirati i upravljati putem GUI-a, web sučelja i TP-Link VIGI aplikacije. Za detalje pogledajte korisnički priručnik.



**Videozapis za
postavljanje**



Web stranica za podršku

Lai instalētu cieto disku un ierīci, skatiet instalēšanas sadaļu rokasgrāmatas sākumā.

Konfigurācija

NVR var konfigurēt un pārvaldīt, izmantojot grafisko lietotāja interfeisu, tīmekļa lietotāja interfeisu un TP-Link VIGI lietotni. Sīkāku informāciju skatiet produkta rokasgrāmatā.



Iestatišanas video



Atbalsta vietne

Apie standžiojo disko ir įrenginio montavimą skaitykite vadovo pradžioje, skyriuje apie montavimą.

Konfigūracija

NVR galima konfigūruoti ir valdyti naudojant grafinę sąsają, žiniatinklio sąsają ir „TP-Link VIGI“ programėlę. Išsamesnės informacijos ieškokite gaminio vadove.



Vaizdo įrašas apie sąranką **Pagalbos svetainė**

A merevlemez és a készülék telepítéséhez olvassa el az útmutató elején található telepítési szakaszt.

Konfiguráció

Az NVR konfigurálható és kezelhető a GUI-n, a webes felhasználói felületen és a TP-Link VIGI alkalmazáson keresztül. A részletekért olvassa el a termék kézikönyvét.



Beállítási videó



Támogatási weboldal

Aby zainstalować dysk twardy i urządzenie, zapoznaj się z sekcją instalacji na początku przewodnika.

Konfiguracja

NVR może być konfigurowany i zarządzany przez GUI, Web UI i aplikację TP-Link VIGI. Szczegółowe informacje znajdziesz w instrukcji produktu.



Wideo konfiguracji



Strona wsparcia technicznego

Consultă secțiunea de instalare de la începutul ghidului pentru a instala hard disk-ul și dispozitivul.

Configurare

NVR-ul poate fi configurat și gestionat prin GUI, interfața web și aplicația TP-Link VIGI. Pentru detalii, consultă manualul produsului.



Video Instalare



Website Suport

Pred inštaláciou pevného disku a zariadenia si pozrite časť o inštalácii na začiatku príručky.

Konfigurácia

NVR možno konfigurovať a spravovať prostredníctvom grafického rozhrania, webového používateľského rozhrania a aplikácie TP-Link VIGI. Podrobnosti nájdete v príručke k produktu.



**Video s pokynmi
o nastavení**



Webová stránka podpory

Preberite si poglavje namestitve na začetku navodil, da namestite trdi disk in napravo.

Konfiguracija

NVR se lahko konfigurira in upravlja preko grafičnega vmesnika, spletnega vmesnika in TP-Link VIGI aplikacije. Za podrobnosti si oglejte navodila za uporabo.



Video za inštalacijo



Spletna stran za podporo

Pogledajte poglavlje o instalaciji na početku ovog uputstva da biste instalirali uređaj.

Konfiguracija

NVR se može konfigurisati i njime se može upravljati putem GUI, veb UI i TP-Link VIGI aplikacije. Za detalje pogledajte uputstvo za proizvod.



Video o podešavanju



Veb-sajt za podršku

Қатты диск пен құрылғыны орнату үшін нұсқаулықтың басындағы орнату бөлімін қараңыз.

Конфигурация

NVR құрылғысын GUI, веб-интерфейс және TP-Link VIGI қосымшасы арқылы баптап, басқаруға болады. Толығырақ ақпаратты өнімнің нұсқаулығынан қараңыз.



Бейнені Орнату



Қолдау Веб-сайты

Для установки жесткого диска и устройства обратитесь к разделу “Установка” в начале руководства.

Настройка

Видеорегистратор можно настраивать и управлять с помощью графического интерфейса пользователя, веб-интерфейса пользователя и приложения TP-Link VIGI. Для получения подробной информации обратитесь к руководству по продукту.



Видеоруководство



Веб-сайт Поддержки

Зверніться до розділу встановлення на початку посібника, щоб установити жорсткий диск і пристрій.

Конфігурація

Мережевий відеореєстратор можна налаштовувати та керувати ним за допомогою графічного інтерфейсу, веб-інтерфейсу та програми TP-Link VIGI. Для отримання докладної інформації зверніться до посібника з експлуатації.



Відео із налаштуванням



Веб-сторінка підтримки

Kõvaketta ja seadme paigaldamiseks vaadake juhendi alguses olevat paigaldamise osa.

Konfiguratsioon

NVRi saab konfigurēerida ja hallata graafilise kasutajaliidese, veebi kasutajaliidese ja TP-Link VIGI rakenduse kaudu. Üksikasjalikumat teavet leiate toote kasutusjuhendist.



Seadistamisvideo



Toe veebisait

English: Safety Information

- Keep the device away from water, fire, humidity or hot environments.
- Do not attempt to disassemble, repair, or modify the device. If you need service, please contact us.
- Do not use damaged charger or USB cable to charge the device.
- Do not use any other chargers than those recommended.
- Adapter shall be installed near the equipment and shall be easily accessible.
- Use only power supplies that are provided by the manufacturer and in the original packing of this product. If you have any questions, please don't hesitate to contact us.
- Avoid the disposal of a battery into fire or a hot oven, or mechanically crushing or cutting of a battery, that can result in an explosion.
- Place the device with its bottom surface downward. Install it at stable places, and prevent it from falling.
- The plug on the power supply cord is used as the disconnect device, the socket-outlet shall be easily accessible.
- Adapter should be used indoors where the ambient temperature is lower than or equal to 40 °C
- Do not use the device where wireless devices are not allowed. (For wireless products)

CAUTION!

Risk of explosion if the battery is replaced by an incorrect type

CAUTION: Do not ingest battery, Chemical Burn Hazard

This product contains a coin / button cell battery. If the coin / button cell battery is swallowed, it can cause severe internal burns in just 2 hours and can lead to death.

Keep new and used batteries away from children.

If the battery compartment does not close securely, stop using the product and keep it away from children.

If you think batteries might have been swallowed or placed inside any part of the body, seek immediate medical attention.

CAUTION!

Avoid replacement of a battery with an incorrect type that can defeat a safeguard.

Avoid disposal of a battery into fire or a hot oven, or mechanically crushing or cutting of a battery, that can result in an explosion.

Do not leave a battery in an extremely high temperature surrounding environment that can result in an explosion or the leakage of flammable liquid or gas.

Do not leave a battery subjected to extremely low air pressure that may result in an explosion or the leakage of flammable liquid or gas.

Please read and follow the above safety information when operating the device. We cannot guarantee that no accidents or damage will occur due to improper use of device. Please use this product with care and operate at your own risk.

Български: Мерки за безопасност

- Пазете устройството далеч от вода, огън, влага или гореща околна среда.
- Не правете опити да разглобявате, ремонтирате или модифицирате устройството. Ако имате нужда от обслужване и сервиз, моля свържете се с нас.
- Не използвайте повредено зарядно или повреден USB кабел за зареждане на устройството.
- Не използвайте други зарядни устройства освен препоръчаните.
- Адаптерът трябва да бъде инсталиран близо до оборудването и да бъде лесно достъпен.
- Използвайте само захранвания, предоставени от производителя и в оригиналната опаковка на този продукт. Ако имате някакви въпроси, моля не се колебайте да се свържете с нас.
- Избягвайте изхвърлянето на батерия в огън или гореща фурна или механично смачкване или рязане на батерия, което може да доведе до експлозия.
- Поставете устройството с долната му повърхност надолу. Инсталирайте го на стабилни места и го предпазвайте от падане.
- Щепселът на захранващия кабел се използва като изключващо устройство, изходът на контакта трябва да е лесно достъпен.
- Адаптерът трябва да се използва на закрито при околна температура до 40 °C.
- Не използвайте устройството там, където безжичните устройства не са разрешени. (За безжични продукти)

ВНИМАНИЕ!

Риск от експлозия, ако батерията бъде сменена с неправилния тип батерия

ВНИМАНИЕ: Не поглъщайте батерията, опасност от химическо изгаряне

Този продукт съдържа клетъчна батерия тип монета/копче. Ако клетъчната батерия тип монета/копче бъде поглъзната, тя може да причини тежки вътрешни изгаряния само за 2 часа и може да доведе до смърт.

Съхранявайте новите и използваните батерии далеч от деца.

Ако отделението за батерията не се затваря добре, спрете да използвате продукта и го дръжте далеч от деца.

Ако мислите, че батериите може да са били поглъзнати или поставени в която и да е част от тялото, потърсете незабавно медицинска помощ.

ВНИМАНИЕ!

Избягвайте замяната на батерия с неправилен тип, който може да наруши защитата.

Избягвайте изхвърлянето на батерията в огън или гораеща фурна, или механичното смачкване или рязане на батерията, което може да доведе до експлозия.

Не оставяйте батерията в среда с екстремно висока температура, което може да доведе до експлозия или изтичане на запалима течност или газ.

Не оставяйте батерията при екстремно ниско въздушно налягане, което може да доведе до експлозия или изтичане на запалима течност или газ.

Моля, прочетете тази информация и спазвайте мерките за безопасност, когато работите с устройството. Ние не можем да гарантираме, че няма да настъпят аварии или повреди в следствие на неправилно използване на устройството. Моля, използвайте продукта внимателно и на своя отговорност.

Čeština: Bezpečnostní informace

- Nevystavujte zařízení vodě, ohni, vlhkosti nebo horkému prostředí.
- Nepokoušejte se zařízení rozebírat, opravovat nebo modifikovat. Pokud potřebujete servis, kontaktujte nás.
- Nepoužívejte poškozenou nabíječku nebo USB kabel pro nabíjení zařízení.
- Nepoužívejte jiné nabíječky kromě doporučených.
- Adaptér musí být nainstalován poblíž zařízení a musí být snadno přístupný.
- Používejte pouze napájecí zdroje dodané výrobcem a v originálním balení tohoto produktu. V případě jakýchkoli dotazů nás neváhejte kontaktovat.
- Nevhazujte baterii do ohně ani do horké trouby, ani ji mechanicky nedrťte nebo neřezejte, což by mohlo vést k výbuchu.
- Umístěte zařízení spodní stranou dolů. Instalujte jej na stabilní místa a chraňte jej před pádem.
- Pro odpojení zařízení vypojte zástrčku napájecího kabelu, zásuvka by měla být volně přístupná.
- Adaptér by měl být používán v interiéru, kde je okolní teplota nižší nebo rovna 40 °C.
- Nepoužívejte zařízení na místech, kde není povoleno používat bezdrátová zařízení. (Platí pro bezdrátové produkty.)

POZOR!

Při vložení nesprávného typu baterie hrozí nebezpečí výbuchu.

UPOZORNĚNÍ: Při spolknutí baterie hrozí riziko poleptání.

Tento produkt obsahuje knoflíkovou baterii. Při spolknutí knoflíkové baterie může dojít k závažnému vnitřnímu poleptání již do 2 hodin, a v jeho důsledku i ke smrti.

Nové a použité baterie uchovávejte mimo dosah dětí.

Pokud příhrádku na baterie nelze řádně zavřít, přestaňte produkt používat a uložte jej mimo dosah dětí.

Pokud máte podezření, že mohlo dojít ke spolknutí nebo vložení baterie do některé části těla, ihned vyhledejte pomoc lékaře.

POZOR!

Nevkládejte do produktu baterii nesprávného typu, která by mohla poškodit bezpečnostní kryt.

Nevhazujte baterii do ohně, nedávejte ji do horké trouby, nerozbíjejte ji a ani ji nerozřezávejte, jinak by mohlo dojít k výbuchu.

Nenechávejte baterii na místech s velmi vysokou teplotou, jinak by mohlo dojít k jejímu výbuchu nebo vytečení hořlavé kapaliny nebo úniku hořlavého plynu.

Nenechávejte baterii na místech s velmi nízkým tlakem vzduchu, jinak by mohlo dojít k jejímu výbuchu nebo vytečení hořlavé kapaliny nebo úniku hořlavého plynu.

Prosíme, čtěte a postupujte podle bezpečnostních informací uvedených nahoře během používání zařízení. Nemůžeme zaručit absenci nehod nebo poškození při nesprávném užívání zařízení. Prosíme, používejte toto

zaživeni opatrně a na vlastni nebezpečí.

Hrvatski: Informacije o sigurnosti

- Uređaj držite dalje od vode, vatre, vlažnih ili vrućih okruženja.
- Uređaj nemojte rastavljati, popravljati ni vršiti izmjene na njemu. Ako vam je potrebna usluga, obratite nam se.
- Za punjenje uređaja nemojte upotrebljavati oštećeni punjač ili USB kabel.
- Ne koristite punjače koji nisu preporučeni.
- Adapter se mora postaviti blizu opreme i mora biti lako dostupan.
- Koristite samo napajanja koja isporučuje proizvođač i u originalnom pakiranju ovog proizvoda. Ako imate bilo kakvih pitanja, slobodno nas kontaktirajte.
- Izbjegavajte bacanje baterije u vatru ili vruću pećnicu ili mehaničko drobljenje ili rezanje baterije, što može dovesti do eksplozije.
- Postavite uređaj s donjom površinom prema dolje. Instalirajte ga na stabilna mjesta i spriječite da padne.
- Utikač kabela za napajanje koristi se kao uređaj za isključivanje - utičnica mora biti lako dostupna.
- Adapter treba koristiti u zatvorenom prostoru gdje je temperatura okoline niža ili jednaka 40 °C.
- Nemojte upotrebljavati uređaj na mjestima na kojima bežični uređaji nisu dozvoljeni. (Za bežične proizvode)

OPREZI

Postoji rizik od eksplozije u slučaju zamjene baterije neispravnom vrstom

OPREZ: nemojte progutati bateriju, postoji opasnost od kemijskih opekлина

Ovaj proizvod sadrži dugmastu bateriju. U slučaju gutanja dugmaste baterije može doći do teških unutarnjih opekлина unutar samo dva sata te može doći do smrtnog ishoda.

Čuvajte nove i rabljene baterije podalje od djece.

Ako se odjeljak za bateriju ne može čvrsto zatvoriti, prestanite upotrebljavati proizvod i čuvajte ga podalje od djece.

Ako mislite da je došlo do gutanja baterija ili njihova stavljanja u bilo koji dio tijela, odmah potražite liječničku pomoć.

OPREZI

Izbjegavajte zamjenu baterije s neispravnom vrstom baterije koja može zaobići mjere zaštite.

Izbjegavajte odlaganje baterije u vatru ili u vruću pećnicu, kao i drobljenje ili rezanje baterije, jer sve od navedenog može rezultirati eksplozijom.

Ne ostavljajte bateriju na izrazito visokim temperaturama u okolini u kojoj može doći do eksplozije ili curenja zapaljivih tekućina ili plinova.

Nemojte izlagati bateriju izrazito niskom tlaku zraka jer može doći do eksplozije ili curenja zapaljivih tekućina ili plinova.

Pročitajte i poštujujte sljedeće informacije o sigurnosti. Ne možemo jamčiti da neće doći do nezgoda ili oštećenja tijekom upotrebe uređaja. Uređaj upotrebljavajte pažljivo i na vlastiti rizik.

Latviešu: Drošības informācija

- Uzglabājiet ierīci no ūdens, uguns, mitruma vai karstām vidēm aizsargātā vietā.
- Nemēģiniet ierīci izjaukt, labot vai modificēt. Ja jums nepieciešams atbalsts, lūdzu sazināties ar mums.
- Lai uzlādētu ierīci, neizmantojiet bojātu lādētāju vai USB kabeli.
- Neizmantojiet nekādus citus lādētājus, kā vien tos, kas ieteikti.
- Adapteris jāuzstāda iekārtas tuvumā un tam jābūt viegli pieejamam.
- Izmantojiet tikai barošanas avotus, kurus piegādājis ražotājs un kas ir šī produkta iepakojumā. Ja jums ir kādi jautājumi, lūdzu, sazināties ar mums.
- Izvairieties no akumulatora iznīcināšanas ugunī vai karstā krāsnī, kā arī mehāniskas saspišanas vai sagriešanas, tas var izraisīt eksploziju.
- Novietojiet ierīci ar apakšējo virsmu uz leju. Uzstādiēt to stabilās vietās un novērsiet krišanu.
- Barošanas bloka spraudni izmanto kā atvienošanas ierīci, kontaktligzdai jābūt viegli pieejamai.
- Adapteris jāizmanto telpās, kur apkārtējās vides temperatūra ir zemāka par 40 °C vai vienāda ar to.
- Neizmantojiet ierīci vietās, kur nav atļautas bezvadu ierīces. (Bezvadu izstrādājumiem)

UZMANĪBU!

Eksplozijas risks, ja akumulators tiek nomainīts pret nepareiza tipa akumulatoru

UZMANĪBU: Nenorīt akumulatoru, ķīmisku apdegumu risks

Šis izstrādājums satur monētas/pogas elementu bateriju. Ja monētas/pogas elementu akumulators tiek norīts, tas var izraisīt smagus iekšējus apdegumus tikai 2 stundu laikā un izraisīt nāvi.

Glabājiet jaunus un lietotas baterijas bērniem nepieejamā vietā.

Ja akumulatora nodalījums neaizveras droši, pārtrauciet izstrādājuma lietošanu un glabājiet to bērniem nepieejamā vietā.

Ja domājat, ka baterijas ir norītas vai ievietotas kādā ķermeņa daļā, nekavējoties meklējiet medicīnisko palīdzību.

UZMANĪBU!

Izvaieties no akumulatora nomaiņas ar nepareiza tipa akumulatoru, kas var novērst drošības pasākumus.

Izvaieties no akumulatora izmešanas ugunī vai karstā cepeškrāsnī, kā arī no akumulatora mehāniskas saspiešanas vai sagriešanas, jo tas var izraisīt eksploziju.

Neatstājiet akumulatoru ļoti augstas temperatūras apkārtējā vidē, kas var izraisīt eksploziju vai uzliesmojoša šķidruma vai gāzes noplūdi.

Neatstājiet akumulatoru pakļautu ārkārtīgi zemam gaisa spiedienam, kas var izraisīt sprādzienu vai uzliesmojoša šķidruma vai gāzes noplūdi.

Lūdzu, izlasiet un izpildiet iepriekš minēto informāciju, vai arī mēs nevaram garantēt, ka nevar notikt negadījumi vai rasties bojājumi, kas ietekmē ierīces lietošanu. Lūdzu, izmantojiet šo produktu uzmanīgi un darbiniet to uz pašu risku.

Қазақша: Қауіпсіздік мәліметі

- Жабдықты судан, оттан, ылғалдықтан және ыстық ортадан аулақ ұстаңыз.
- Жабдықты бөлшектеуге, жөндеуге, немесе түрлендіруге талпынбаңыз. Сервис қажет болған жағдайда, өтініш, бізбен байланысыңыз.
- Зақымданған қуаттандырғышты немесе USB-кабельді жабдықты зарядтау үшін қолданбаңыз.
- Ұсынылған қуаттандырғыштан басқасын қолданбаңыз.
- Адаптер құрылғыға жақын орнатылуы және оңай қолжетімді болуы қажет.
- Өндіруші ұсынған және осы өнімнің түпнұсқалық қаптамасында орналасқан қуат көздерін ғана пайдаланыңыз. Егер сіз қандай да бір сұрақтарыңыз болса, бізбен еркін сезінуді өтінеміз.
- Батареяны отқа немесе ыстық пешке тигізбеңіз, сонымен қатар батареяны механикалық ұсақтауға немесе кесуге жол бермеңіз, бұл жарылысқа әкелуі мүмкін.
- Құрылғыны төменгі бетін төмен қаратып қойыңыз. Орнатыңыз, оның тұрақты орны мен жамандықтың алдын-аласыз оның құлдырауы.
- Қуат беру ашасын құрылғыны өшіру мақсатында қолданыңыз және розетка қолжетімді жерде орналасқаны абзал.
- Адаптерді қоршаған орта температурасы 40 °C төмен немесе оған тең болатын бөлмелерде пайдалану керек.
- Сымсыз құрылғыларға рұқсат етілмеген құрылғыны пайдаланбаңыз. (Сымсыз өнімдер үшін)

HAZAP AУДАРЫҢЫЗ!

Батарея дұрыс емес түрге ауыстырылса, жарылыс қаупі бар

ЕСКЕРТУ: Батареяны жұтып қоймаңыз, химиялық күйіп қалу қаупі бар

Бұл өнімде тиын/түйме ұялы батарея бар. Монета/түйме ұяшықты батарея жұтылып қалса, ол небәрі 2 сағат ішінде қатты ішкі күйіп қалуға және өлімге әкелуі мүмкін.

Жаңа және пайдаланылған батареяларды балалардан алыс ұстаңыз.

Батарея бөлімі қауіпсіз жабылмаса, өнімді пайдалануды тоқтатыңыз және оны балалардан алыс ұстаңыз.

Батареялар жұтып қойған немесе дененің кез келген бөлігіне салынған болуы мүмкін деп ойласаңыз, дереу медициналық көмекке жүгініңіз.

HAZAP AУДАРЫҢЫЗ!

Қауіпсіздікті жоюы мүмкін қате түрі бар батареяны ауыстырудан аулақ болыңыз.

Батареяны отқа немесе ыстық пешке тастауға немесе жарылысқа әкелуі мүмкін батареяны механикалық түрде ұсақтауға немесе кесуге жол бермеңіз.

Батареяны жарылыс немесе жанғыш сұйықтықтың немесе газдың ағуына әкелуі мүмкін өте жоғары температурада қалдырмаңыз.

Батареяны жарылысқа немесе жанғыш сұйықтықтың немесе газдың ағуына әкелуі мүмкін өте төмен ауа қысымында қалдырмаңыз.

Өтініш, жабдықты қолданғанда жоғары көрсетілген қауіпсіздік мәліметті оқып және еріңіз. Біз жабдықты

лайықсыз қолданылса оқиға немесе зақымдану болмайтынына кепіл бере алмаймыз. Өтініш, осы жабдықты байқап қолданыңыз, немесе өз қатеріңізбен қолданасыз.

Lietuvių: Atsargumo priemonės

- Laikykite įrenginį kuo toliau nuo vandens, ugnies, drėgmės ir karštų paviršių.
- Nemėginkite patys ardyti, taisyti ar atlikti įrenginio pakeitimus. Jei jums reikia pagalbos, susisiekite su mumis.
- Draudžiama bandyti įkrauti įrenginį sugedusio pakrovėjo ar USB kabelio pagalba.
- Prašome naudoti tik rekomenduojama pakrovėją.
- Prietaisas turi būti netoli nuo įrenginio ir lengvai pasiekiamas.
- Naudokite tik gamintojo pateiktus maitinimo šaltinius, esančius originalioje šio gaminio pakuotėje. Jei turite klausimų, nedvejodami susisiekite su mumis.
- Venkite labai aukštos temperatūros, sugadinti arba išmesti baterijos į liepsną - tai yra pavojinga ir gali sukelti sprogiąmą.
- Padėkite prietaisą ant lygus paviršiaus. Užmontuokite stabilioje vietoje ir apsaugokite nuo kritimo.
- Norėdami atjungti įrenginį, naudokite maitinimo laidą. Elektros lizdas turi būti lengvai prieinamoje vietoje.
- Adapterį reikia naudoti patalpose, kurių aplinkos temperatūra neviršija 40 °C.
- Nenaudokite įrenginio ten, kur draudžiama naudoti belaidžio ryšio įrenginius. (Belaidžiams gaminiams)

DĖMESIO!

Jei baterija pakeičiama netinkamo tipo baterija, kyla sprogiemo pavojus.

DĖMESIO: neprarykite baterijos – cheminio nudegimo pavojus.

Šiame gaminyje yra apvali baterija. Jei apvali baterija praryjama, ji vos per 2 valandas gali sukelti sunkius vidinius nudegimus ir mirtį.

Saugokite naujas ir panaudotas baterijas nuo vaikų.

Jei baterijų skyrius tinkamai neužsidaro, nenaudokite gaminio ir laikykite jį vaikams nepasiekiamoje vietoje.

Jei manote, kad baterija buvo praryta ar pateko į kūno ertmę, iškart kreipkitės į gydytoją.

DĖMESIO!

Nepakeiskite akumulatoriaus netinkamo tipo akumulatoriumi, galinčiu apeiti apsaugos mechanizmą.

Nemeskite akumulatoriaus į ugnį ar krosnį, jo nespaukite ir nepjaustykite, nes gali sprogti.

Nepalikite akumulatoriaus itin aukštos temperatūros aplinkoje, nes jis gali sprogti ar paskleisti degų skystį arba dujas.

Nepalikite akumulatoriaus esant itin žemam oro slėgiui, nes tai gali sukelti sprogiąmą ar degių skysčių arba dujų nuotėkį.

Susipažinkite su atsargumo priemonėmis ir jų laikykitės naudojant šį prietaisą. Mes negalime garantuoti, kad produktas nebus sugadintas dėl netinkamo naudojimo. Naudokite atsargiai prietaisą atsargiai ir savo pačių rizika.

Magyar: Biztonsági Információk

- Tartsa távol a készüléket víztől, tűztől, nedvességtől vagy forró környezettől!
- Ne próbálja meg szétszerelni, javítani vagy módosítani a készüléket! Ha segítségre van szüksége, kérjük forduljon hozzánk.
- Ne használjon sérült töltőt vagy USB kábelt a készülék töltéséhez!
- Ne használjon más töltőt a készülékhez a javasoltakon kívül!
- Az adaptert a készülékhez közel és könnyen hozzáférhető helyen helyezze el.
- Csak a gyártó által biztosított és a termék eredeti csomagolásában található tápegységeket használja. Ha bármilyen kérdése van, kérjük, forduljon hozzánk bizalommal.
- Kerülje az akkumulátorok tűzbe vagy forró sütőbe történő elhelyezését, valamint az akkumulátor mechanikus összetörését vagy vágását, amely robbanást okozhat.
- Helyezze a készüléket alsó felületével lefelé. Helyezze stabil helyekre, és akadályozza meg, hogy leessen.
- A tápkábel csatlakozóját használják leválasztó eszközként, a konnektornak könnyen hozzáférhetőnek kell lennie.
- Az adaptert beltérben kell használni, ahol a környezeti hőmérséklet 40 °C vagy annál alacsonyabb.
- Ne használja a készüléket olyan helyen, ahol a vezeték nélküli eszközök használata tilos. (Vezeték nélküli termékek esetén)

FIGYELEM!

Robbanásveszély, ha az akkumulátort nem megfelelő típusúra cserélik

FIGYELEM: Ne nyelje le az akkumulátort, vegyi égési veszély

Ez a termék gomelemet tartalmaz. Ha az gomelemet lenyeli, az mindössze 2 órán belül súlyos belső égési sérüléseket okozhat, és akár halálhoz is vezethet.

Az új és a használt elemeket tartsa távol a gyermekektől.

Ha az elemtartó rekesz nem zár megfelelően, hagyja abba a termék használatát, és tartsa távol a gyermekektől.

Ha úgy gondolja, hogy az elemeket lenyelték, vagy a test bármely részébe helyezték, azonnal forduljon orvoshoz.

FIGYELEM!

Kerülje az akkumulátor nem megfelelő típusúra való cseréjét, amely megsértheti a biztosítékot.

Kerülje az akkumulátor tűzbe vagy forró sűrűbe dobását, illetve az akkumulátor mechanikus összezúzását vagy vágását, mert ez robbanást okozhat.

Ne hagyja az akkumulátort rendkívül magas hőmérsékletű környezetben, amely robbanást vagy gyúlékony folyadék vagy gáz szivárgását okozhatja.

Ne hagyja az akkumulátort rendkívül alacsony légnyomásnak kitenni, mert ez robbanást vagy gyúlékony folyadék vagy gáz szivárgását okozhatja.

Kérjük, olvassa el, és kövesse a fenti biztonsági információkat a készülék használatát során. Az előírások betartása, és a fentiekől eltérő használat balesetet vagy károsodást okozhatnak, amiért nem vállalunk felelősséget. Kérjük, kellő vigyázatossággal és saját felelősségére használja a készüléket.

Polски: Informacje dotyczące bezpieczeństwa.

- Trzymaj urządzenie z dala od wody, ognia, wilgoci i wysokich temperatur.
- Nie demontuj, nie naprawiaj i nie modyfikuj urządzenia na własną rękę. W razie problemów technicznych skontaktuj się z naszą firmą.
- Nie korzystaj z ładowarek uszkodzonych oraz niezalecanych przez producenta.
- Urządzenie powinno być umieszczone w pobliżu sprzętu, który z niego korzysta oraz w miejscu łatwo dostępnym dla użytkownika.
- Ustaw urządzenie spodem do dołu.
- Dozwolone jest korzystanie wyłącznie z zasilaczy dostarczanych przez producenta, znajdujących się w opakowaniach produktów. Jeśli masz jakies pytania lub wątpliwości, skontaktuj się z nami.
- Nie wkładaj baterii do ognia lub gorącego pieca i nie dopuszczaj do jej mechanicznego uszkodzenia lub przecięcia, gdyż działania te mogą doprowadzić do jej wybuchu.
- Urządzenie stawiaj spodnią powierzchnią do dołu. Zapewnij mu stabilne podłoże i zabezpiecz przed upadkiem.
- Urządzenie wyłącza się poprzez wyjęcie wtyczki z gniazda elektrycznego. Gniazdo elektryczne, do którego podłączone jest urządzenie powinno być łatwo dostępne.
- Adapter powinien być używany w pomieszczeniach, gdzie temperatura otoczenia jest niższa lub równa 40 °C.
- Nie używaj urządzenia w miejscach, w których korzystanie z urządzeń bezprzewodowych jest niedozwolone. (W przypadku produktów bezprzewodowych)

UWAGA!

Ryzyko wybuchu, jeśli bateria zostanie wymieniona na baterię niewłaściwego typu

UWAGA: Nie połykaj baterii, zagrożenie poparzenia chemicznego

Ten produkt zawiera baterię guzikową. Jeśli bateria guzikowa zostanie połknięta, może spowodować rozległe poparzenia wewnętrzne w ciągu zaledwie 2 godzin i doprowadzić do śmierci.

Trzymaj nowe i zużyte baterie zdala od dzieci.

Jeśli komora baterii nie zamyka się bezpiecznie, zaprzestań korzystania z produktu i trzymaj go zdala od dzieci.

Jeśli uważasz, że baterie mogły zostać połknięte, lub znaleźć się w jakiegokolwiek części ciała, zasięgnij natychmiast pomocy medycznej.

UWAGA!

Unikaj wymiany baterii na niewłaściwy typ, która może pominąć zabezpieczenia.

Unikaj umieszczenia baterii w ogniu lub gorącym piekarniku, jak również mechanicznego zginięcia i przecinania baterii, co może spowodować jej wybuch.

Nie pozostawiaj baterii w otoczeniu o bardzo wysokiej temperaturze, które może spowodować jej wybuch lub wyciek łatwopalnej cieczy lub gazu.

Nie narażaj baterii na działanie bardzo niskiego ciśnienia powietrza, które może spowodować jej wybuch lub wyciek łatwopalnej cieczy lub gazu.

Zapoznaj się z powyższymi środkami ostrożności i zastosuj się do nich, gdy korzystasz z urządzenia. Nie

możemy zagwarantować, że produkt nie ulegnie uszkodzeniu w wyniku nieprawidłowego użytkowania. Korzystaj z urzędzenia z rozważą i na własną odpowiedzialność.

Română: Informații de siguranță

- Feriți echipamentul de apă, foc, umiditate și de temperaturi înalte.
- Nu încercați să demontați, reparați sau să modificați echipamentul. Nu încercați să dezasamblați, reparați sau modificați dispozitivul. Dacă aveți nevoie de asistență vă rugăm să ne contactați.
- Nu utilizați un încărcător sau un cablu USB deteriorat pentru a încărca echipamentul.
- Nu folosiți alte încărcătoare decât cele recomandate.
- Alimentatorul trebuie instalat în apropierea echipamentului și să fie ușor accesibil.
- Utilizați numai sursa de alimentare furnizată de producător în ambalajul original al acestui produs. Dacă aveți întrebări, nu ezitați să ne contactați.
- Evitați aruncarea bateriei în foc sau în orice alt mediu fierbinte, cât și supunerea la tăiere sau alte șocuri mecanice, ce pot duce la explozii.
- Așezați dispozitivul cu suprafața inferioară în jos. Instalați-l într-o zonă stabilă pentru a preveni căderea acestuia.
- Ștecherul cablului de alimentare este utilizat ca dispozitiv de deconectare, priza trebuie să fie ușor accesibilă.
- Adaptorul trebuie utilizat în interior, unde temperatura ambientală este mai mică sau egală cu 40 °C.
- Nu utiliza dispozitivul acolo unde dispozitivele wireless nu sunt permise. (Pentru produse wireless)

ATENȚIE!

Risc de explozie dacă bateria este înlocuită cu una de tip incorect

ATENȚIE: Nu ingerați bateria, Pericol de Arsură Chimică

Acest produs conține o baterie tip monedă/buton. Dacă bateria este înghițită, aceasta poate provoca arsuri interne severe în doar 2 ore și poate duce la moarte.

Țineți bateriile noi și cele uzate departe de copii.

Dacă compartimentul bateriei nu se închide bine, opriți utilizarea produsului și țineți-l departe de copii.

Dacă credeți că bateriile ar fi putut fi înghițite sau introduse în orice parte a corpului, solicitați imediat asistență medicală.

ATENȚIE!

Evită înlocuirea unei baterii cu un tip incorect care poate evita o măsură de protecție.

Evită aruncarea unei baterii în foc sau într-un cuptor încins.

De asemenea zdrobirea sau tăierea mecanică a bateriei, care poate duce la o explozie.

Nu lăsa o baterie într-un mediu cu temperatură extrem de ridicată care poate duce la o explozie, scurgere de lichid sau gaz inflamabil.

Nu lăsa o baterie supusă unei presiuni extrem de scăzute a aerului, care poate duce la o explozie, scurgere de lichid sau gaz inflamabil.

Vă rugăm să citiți și să respectați instrucțiunile de siguranță de mai sus în timpul utilizării echipamentului. Nu putem garanta că nu vor surveni accidente sau pagube din cauza utilizării necorespunzătoare a echipamentului. Vă rugăm să folosiți acest produs cu grijă și să îl utilizați pe propriul risc.

Русский язык: по безопасному использованию

- Для безопасной работы устройств их необходимо устанавливать и использовать в строгом соответствии с поставляемой в комплекте инструкцией и общепринятыми правилами техники безопасности.
- Ознакомьтесь со всеми предупреждениями, указанными на маркировке устройства, в инструкциях по эксплуатации, а также в гарантийном талоне, чтобы избежать неправильного использования, которое может привести к поломке устройства, а также во избежание поражения электрическим током.
- Компания-изготовитель оставляет за собой право изменять настоящий документ без предварительного уведомления.

Сведения об ограничениях в использовании с учетом предназначения для работы в жилых, коммерческих и производственных зонах

- Оборудование предназначено для использования в жилых, коммерческих и производственных зонах без воздействия опасных и вредных производственных факторов.

Правила и условия монтажа технического средства, его подключения к электрической сети и другим техническим средствам, пуска, регулирования и введения в эксплуатацию

Устройство должно устанавливаться и эксплуатироваться согласно инструкциям, описанным в руководстве по установке и эксплуатации оборудования.

Правила и условия хранения, перевозки, реализации и утилизации

- Оборудование должно храниться в помещении в заводской упаковке.
- Транспортировка оборудования должна производиться в заводской упаковке в крытых транспортных средствах любым видом транспорта.
- Во избежание нанесения вреда окружающей среде необходимо отделять устройство от обычных отходов и утилизировать его наиболее безопасным способом — например, сдавать в специальные пункты утилизации. Изучите информацию о процедуре передачи оборудования на утилизацию в вашем регионе.

Информация о мерах, которые следует предпринять при обнаружении неисправности технического средства

- В случае обнаружения неисправности устройства необходимо обратиться к Продавцу, у которого был приобретен Товар. Товар должен быть возвращен Продавцу в полной комплектации и в оригинальной упаковке.

При необходимости ремонта товара по гарантии вы можете обратиться в авторизованные сервисные центры компании TP-Link.

- Штекер кабеля питания используется как устройство отключения, розетка должна быть в легкодоступном месте.
- Температура помещения, в котором используется адаптер, не должна превышать +40 °C.

ОСТОРОЖНО!

При установке несовместимой батарейки возможен взрыв

ОСТОРОЖНО: не проглатывайте батарейки, возможен химический ожог

В данном продукте используется кнопочный элемент питания, проглатывание которого может всего за 2 часа привести к сильным ожогам внутренних органов и смерти.

Храните новые и использованные батарейки вдали от детей.

Если батарейный отсек не закрывается, прекратите использовать продукт и храните его вдали от детей.

Если у вас есть подозрения, что кто-то проглотил батарейки или они оказались внутри какой-либо части тела, незамедлительно обратитесь к врачу.

ОСТОРОЖНО!

Использование несовместимого аккумулятора может привести к отказу предохранителя.

Утилизация аккумулятора путём его помещения в огонь или горячую печь, а также механического сдавливания или разрезания может привести к взрыву.

Если оставить аккумулятор при чрезмерно высокой температуре воздуха, возможен взрыв или утечка огнеопасной жидкости или газа.

Если оставить аккумулятор при чрезмерно низком давлении воздуха, возможен взрыв или утечка огнеопасной жидкости или газа.

Slovenčina: Bezpečnostné informácie

- Zariadenie udržiajte v bezpečnej vzdialenosti od vody, ohňa, vlhkosti alebo horúceho prostredia.
- Nepokúšajte sa zariadenie rozoberať, opravovať ani upravovať. Ak potrebujete servis, kontaktujte nás.
- Na nabíjanie zariadenia nepoužívajte poškodenú nabíjačku alebo USB káble.
- Nepoužívajte žiadne iné spôsoby nabíjania okrem odporúčaných spôsobov.
- Adaptér je potrebné nainštalovať v blízkosti zariadenia tak, aby bol ľahko dostupný.
- Používajte iba napájacie zdroje dodané výrobcom a v originálnom balení tohto produktu. V prípade akýchkoľvek otázok nás neváhajte kontaktovať.
- Nevhadzujte batériu do ohňa ani do horúcej rúry, ani ju mechanicky nedrvtvete alebo nerezte, čo by mohlo viesť k výbuchu.
- Umiestnite zariadenie spodnou stranou dolú. Instalujte ho na stabilný miesta a chráňte ho pred pádom.
- Pre odpojenie zariadenia vypojte zástrčku napájacieho kábla, zásuvka by mala byť voľne prístupná.
- Adaptér by sa mal používať v interiéri, kde je teplota okolia nižšia alebo rovná 40 °C.
- Zariadenie nepoužívajte tam, kde používanie bezdrôtových zariadení nie je povolené. (Pre bezdrôtové výrobky)

VAROVANIE!

Ak batériu nahradíte nesprávnym typom, hrozí riziko explózie.

UPOZORNENIE: Batériu neprehĺtajte, hrozí nebezpečenstvo poleptania

Tento produkt obsahuje gombíkovú batériu (v tvare mince). V prípade prehltnutia môže gombíková batéria už do 2 hodín spôsobiť závažné poleptanie vnútorných tkanív, ktoré môže viesť až k smrti.

Nové a použité batérie vždy uchovávajte mimo dosahu detí.

Ak sa priestor na batérie nedá bezpečne zatvoriť, prestaňte produkt používať a odložte ho mimo dosahu detí.

Ak máte podozrenie, že niekto prehltnul alebo vsunul batérie do ktorejkoľvek časti svojho tela, okamžite vyhľadajte lekársku pomoc.

VAROVANIE!

Batériu nevymieňajte za batériu nesprávneho typu, čo by mohlo viesť k zlyhaniu bezpečnostného mechanizmu.

Batériu nehádzte do ohňa ani nekladajte do horúcej rúry a mechanicky ju nedrvtite ani nerezte, pretože by to mohlo viesť k explózií.

Batériu nevystavujte extrémne vysokým teplotám, pretože by to mohlo viesť k explózií alebo úniku horľavej kvapaliny alebo horľavého plynu.

Batériu nevystavujte extrémne nízkemu tlaku, pretože by to mohlo viesť k explózií alebo úniku horľavej kvapaliny alebo horľavého plynu.

Pri používaní zariadenia dodržujte vyššie uvedené pokyny. V prípade nesprávneho používania zariadenia nemôžeme zaručiť, že nedôjde k zraneniu lebo sa zariadenie nepoškodí. S týmto výrobkom zaobchádzajte opatrne a používajte ho na svoje vlastné nebezpečie.

Slovenščina: Varnostne informácie

- Naprave ne uporabljajte v bližini vode, požara ali v vlažnih oziroma vročih okoljih.
- Naprave ne poskušajte razstaviti, popraviti ali spremeniti. Če potrebujete popravilo, nas kontaktirajte.
- Ne uporabljajte poškodovanega polnilnika ali kabla USB, s katerim želite napolniti napravo.
- Ne uporabljajte polnilnikov, ki jih nismo priporočili.
- Vmesnik namestite v bližino opreme in poskrbite, da lahko do njega dostopate preprosto.
- Uporabljajte samo napajalnike, ki jih je priskrbel proizvajalec in v originalni embalaži tega izdelka. Če imate kakršna koli vprašanja, nas prosimo kontaktirajte.
- Baterij ne poizkusite uničiti z ognjem ali v vroči pečici. Ne poslušajte se mehanskega drobljenja ali rezanja baterije, ki lahko povzroči eksplozijo.
- Napravo postavite s spodnjo površino navzdol. Namestite jo na stabilno mesto in prepričajte, da bi padla.
- Utična viljuška, na kablu za napajanje, koristi se za isključevanje uređaja, strujna utičnica mora biti lako dostupna.
- Vtič na napajalnem kablu se uporablja kot odklopna naprava, vtičnica mora biti zlahka dostopna.
- Adapter je potrebno uporabljati v zaprtih prostorih, kjer je temperatura okolice nižja ali enaka 40 °C.
- Naprave ne uporabljajte tam, kjer ni dovoljeno uporabljati brezžičnih naprav. (Za brezžične izdelke)

POZOR!

Tveganje za eksplozijo, če baterijo zamenjate z baterijo napačnega tipa.

POZOR: Baterije ne pogoltnite, saj obstaja nevarnost kemičnih opeklin.

Ta izdelek vsebuje gumbasto celično baterijo. Če gumbasto celično baterijo zaužijete, lahko v le 2 urah povzroči hude notranje opekline in vodi v smrt.

Nove in izrabljene baterije hranite izven dosega otrok.

Če se predelek za baterije ne zapre popolnoma, izdelek prenehajte uporabljati in ga hranite stran od otrok.

Če menite, da je morda prišlo do zaužitja baterij ali vstavitve v kateri koli del telesa, nemudoma poiščite zdravniško pomoč.

POZOR!

Izogibajte se zamenjavi baterije z nepravilno vrsto, ki lahko izniči zaščito.

Izogibajte se odlaganju baterije v ogenj ali vročo pečico ali mehanskemu zmečkanju ali razrezu baterije, saj lahko pride do eksplozije.

Baterije ne puščajte v okolju z izjemno visoko temperaturo, ki lahko povzroči eksplozijo ali uhajanje vnetljive tekočine ali plina.

Baterije ne puščajte izpostavljene izjemno nízkemu zračnemu tlaku, ki lahko povzroči eksplozijo ali uhajanje vnetljive tekočine ali plina.

Preberite in upoštevajte zgornje varnostne napotke, kajti v nasprotnem primeru lahko pride do nesreč ali

materialne škode zaradi nepravilne uporabe naprave. Izdelek uporabljajte skrbno in ga ne upravljajte, če s tem ogrožate svojo lastno varnost.

Српски језик: Bezbednosne informacije

- **N**Nemojte držati uređaj u blizini vode, vatre, vlažnog ili vrućeg prostora.
- Nemojte pokušavati da rasklopите, popravite ili izmenite uređaj. Ako vam treba servisna usluga, kontaktirajte nas.
- Nemojte koristiti oštećeni punjač ili oštećeni USB kabl za punjenje uređaja.
- Nemojte koristiti nijedan drugi punjač osim preporučenog.
- Adapter treba postaviti blizu opreme i treba da je lako dostupan.
- Koristite samo napajanja, koja su predviđena od strane proizvođača, i nalaze se u originalnom pakovanju ovog proizvoda. Ako imate bilo kakvih pitanja, slobodno nas kontaktirajte.
- Izbegavajte odlaganje baterije u vatru, vruću rernu ili mehaničko drobljenje, sečenje baterije, što može dovesti do eksplozije.
- Postavite uređaj donjom površinom nadole. Instalirajte ga na stabilna mesta, i sprečite ga da padne.
- Utična vijučka, na kابلu za napajanje, koristi se za isključivanje uređaja, strujna utičnica mora biti lako dostupna.
- Adapter se preporučuje za korišćenje na sobnoj temperaturi ili na temperaturi nižoj ili jednakoj 40 °C.
- Nemojte koristiti уређај тамо где бежични уређаји нису дозвољени. (За бежичне производе)

OPREZ!

Rizik od eksplozije ako se baterija zameni neodgovarajućom vrstom

OPREZ: Nemojte da gutate bateriju, opasnost od opekotina izazvanih hemikalijama

Ovaj proizvod sadrži dugmastu bateriju. Ako se dugmasta baterija proguta, može da uzrokuje ozbiljne unutrašnje opekotine za samo 2 sata i može da dovede do smrti.

Držite nove i korišćene baterije podalje od dece.

Ako odeljak za baterije ne može čvrsto da se zatvori, prestanite da koristite proizvod i držite ga podalje od dece.

Ako mislite da postoji mogućnost da je došlo do gutanja baterija ili ubacivanja u bilo koji deo tela, odmah potražite medicinsku pomoć.

OPREZ!

Nemojte vršiti zamenu neodgovarajućim tipom baterije koji može oštetiti poklopac.

Izbegavajte stavljanje baterije u vatru ili vruću rernu, kao i mehaničko lomljenje ili sečenje baterije, jer tako može doći do eksplozije.

Ne ostavljajte bateriju u okruženju pod ekstremno visokim temperaturama jer to može dovesti do eksplozije ili curenja zapaljive tečnosti ili gasa.

Ne ostavljajte bateriju izloženu ekstremno niskom vazдушnom pritisku jer to može dovesti do eksplozije ili curenja zapaljive tečnosti ili gasa.

Molimo vas da pročitate i pridržavate se gore navedenih bezbednosnih informacija kada koristite uređaj. U slučaju nepravilne upotrebe uređaja, može doći do nezgoda ili štete. Molimo vas da pažljivo koristite ovaj uređaj i da rukujete njime na sopstvenu odgovornost.

Українська мова: Інформація про техніку безпеки

Загальні запобіжні заходи

- Пам'ятайте та дотримуйтеся всіх інструкцій з техніки безпеки та експлуатації, що постачаються з обладнанням.
- Щоб зменшити ризик отримання тілесних ушкоджень, ураження електричним струмом, виникнення пожежі й пошкодження обладнання, дотримуйтеся всіх запобіжних заходів, наданих у цьому документі.
- Дотримуйтеся всіх застережень та попереджень, які нанесені на обладнання та пояснюються в супровідній документації обладнання.

Стан машинного приміщення

- Це обладнання призначене для використання лише в апаратному або комп'ютерному приміщенні. Оператор не повинен виконувати будь-які дії або маніпуляції зі встановленим обладнанням.
- Переконайтеся в тому, що ділянка, на якій встановлюється обладнання, забезпечена належною вентиляцією та клімат контролем.
- Переконайтеся в тому, що напруга й частота джерела живлення відповідають значенням електричних характеристик обладнання.

- Не встановлюйте обладнання всередині або поблизу вентиляційної камери, повітропроводу, радіатора або обігрівача.
- Дане обладнання заборонено використовувати у місцях із підвищеною вологістю.

Плати PCIe Express

- Продукція TP-LINK сумісна з усіма платами PCIe, що перевірені й продаються компанією TP-LINK відповідно до специфікацій PCI-SIG. За наслідки використання плат PCIe, що не були перевірені компанією TP-LINK або були придбані не в неї, відповідальність несе виключно клієнт.

Шаци

- Не закривайте й не перекривайте отвори на обладнанні.
- Не проштовхуйте предмети всередину обладнання. Можлива наявність небезпечної напруги. Сторонні предмети можуть призвести до короткого замикання та призвести до пожежі, ураження електричним струмом або пошкодження обладнання.
- Піднімайте обладнання обома руками, зігнувши ноги у колінах.

Дроти живлення

- Використовуйте лише дроти та блоки живлення, що поставляються з обладнанням. Дріт живлення повинен бути сертифікований відповідно до вимог MEK 60227 і мати позначки H03 VV-F або H03 VVH2-F (для обладнання масою не більше 3 кг), або H05 VV-F чи H05 VVH2-F2 (для обладнання масою понад 3 кг). Дріт повинен бути розрахований для використання із дротами, що мають перетин щонайменше 0,75 мм² (для номінального струму до 10 А) або 1 мм² (для номінального струму від 10 до 16 А), або більше. Довжина дроту не повинна перевищувати 2 м.
- Підключіть дріт живлення до заземленої електричної розетки, до якої ви завжди маєте доступ.
- Під час роботи з електричними пристроями в Європі необхідно заземляти зелену/жовту жилу у дроти живлення. Незаземлена зелена/жовта жила може призвести до ураження електричним струмом через високі струми витоку.
- Не кладіть предмети на дріт живлення змінного струму. Розмістіть їх так, щоб ніхто не міг ходити по них або випадково наступити.
- Не натягуйте дріт живлення. Від'єднуючи обладнання від електричної розетки, беріться тільки за штекер дроту.

!!! Застереження. Підключення живлення повинен виконувати кваліфікований електрик відповідно до Національних правил експлуатації електротехнічного обладнання.

Модифікації обладнання

- Не вносьте механічні модифікації у систему. Компанія TP-LINK не несе відповідальності за відповідність зміненого обладнання нормативним вимогам TP-LINK.

Ремонт та технічне обслуговування обладнання

- Встановлення внутрішніх додаткових компонентів, а також планове технічне обслуговування цього обладнання повинні виконуватись особами, які добре ознайомлені із методикою проведення, процедурами, запобіжними заходами й небезпеками, пов'язаними з обладнанням, яке має небезпечні рівні напруги.
- Не виходьте за межі категорії складності ремонту, зазначеної у документації продукту. Неправильний ремонт може привести до виникнення загрози безпеки.
- Перед тим як зняти кришки і почати роботу із внутрішніми компонентами зніміть всі годинники, кільця або прикраси, що висять.
- Не використовуйте струмопровідні інструменти, які можуть спричинити коротке замикання в деталях під напругою.
- Використовуйте рукавички при видаленні або заміні внутрішніх компонентів, оскільки вони можуть бути гарячими.
- Якщо обладнання пошкоджене та потребує технічного обслуговування, відключіть його від мережі живлення змінного струму та зверніться до повноваженого представника обслуговуючої компанії. Приклади пошкоджень, що потребують обслуговування:
 - - Пошкодження дроту живлення, подовжувача або штепселя;
 - - Вплив дощу або рідини на обладнання або потрапляння стороннього предмета у продукт;
 - - Падіння або пошкодження обладнання;
 - - Неналежна робота обладнання при умові дотриманні інструкцій з експлуатації.

!!! Застереження. Щоб зменшити ризик ураження електричним струмом, вимкніть усі дроти живлення перед початком виконання технічного обслуговування обладнання.

Лазерні пристрої

- Уникайте прямого впливу лазерного променя. Не відкривайте корпус лазерного пристрою. Не використовуйте засоби керування, не здійснюйте регулювання та не виконуйте процедури з лазерним пристроєм. Усередині немає компонентів, що можуть обслуговуватися користувачем.
- Ремонт лазерного пристрою можуть виконувати лише вповноважені спеціалісти з технічного обслуговування.

Підвищена робоча температура навколишнього середовища

- У разі встановлення обладнання в закритій стійці або стійці, що складається з декількох компонентів, робоча температура навколишнього середовища всередині стійки може бути вище, ніж температура у приміщенні. Тому слід розглянути можливість встановлення обладнання в середовищі, у якому б забезпечувалася температура, що не перевищує максимальну робочу температуру навколишнього середовища (ТМА) зазначену виробником.

Зменшений повітряний потік

- Встановлення обладнання у стійці повинне бути виконано таким чином, щоб обсяг повітряного потоку, який необхідний для безпечної експлуатації обладнання, не був зменшений.

Механічне навантаження

- Встановлення обладнання у стійці повинне бути виконано таким чином, щоб запобігти небезпечній ситуації в разі нерівномірного механічного навантаження.

Перенавантаження електричного кола

- При підключенні обладнання до мережі живлення враховуйте, що перенавантаження кіл може бути більшим, ніж те, на яке розраховано захист. Під час вирішення цієї проблеми беріть до уваги номінальну потужність обладнання, зазначену у документації на обладнання.

Резервне джерело живлення

- Щоб забезпечити надійне резервне джерело живлення, підключіть кожен дріт до окремого кола змінного струму. З'єднання кожного дроту повинні бути заземлені належним чином.

Надійне заземлення

- Забезпечте надійне заземлення для обладнання, яке ви встановлюєте у стійку. Особливу увагу приділяйте з'єднанням дротів живлення, які не з'єднуються безпосередньо з колом відгалуження (наприклад, використання подовжувачів).

!!! ПОПЕРЕДЖЕННЯ. Перед увімкненням живлення обладнання виконайте заземлення корпусу обладнання. Необхідно використати ізоляційну стрічку жовтого й зеленого кольору для дроту заземлення, а площа поперечного перерізу провідника має бути більше, ніж 0,75 мм² або 18 AWG.

- Вилка на шнури живлення використовується як пристрій відключення, розетка повинна бути легкодоступною.
- Адаптер слід використовувати в приміщеннях, де температура навколишнього середовища не перевищує 40 °C.

УВАГА!

Є ризик вибуху, якщо батарею замінити на батарею невідповідного типу

УВАГА: не ковтайте батарею, небезпека хімічного опіку

Цей продукт містить батарейку типу «таблетка» або «кнопка». Якщо проковтнути круглу або кнопку батарейку, це може спричинити серйозні внутрішні опіки всього за 2 години та призвести до смерті.

Тримайте нові та використані батареї подалі від дітей.

Якщо батарейний відсік не закривається надійно, припиніть використовувати виріб і тримайте його подалі від дітей.

Якщо ви вважаєте, що батареї могли проковтнути або помістити в будь-яку частину тіла, негайно зверніться до лікаря.

УВАГА!

Уникайте заміни батареї на батарею невідповідного типу, яка може вивести з ладу захист.

Не кидайте акумулятор у вогонь або гарячу духовку, не роздавлюйте і не розривайте його механічно, оскільки це може призвести до вибуху.

Не залишайте акумулятор в умовах дуже високої температури навколишнього середовища, що може призвести до вибуху або витоку легкозаймистої рідини чи газу.

Не залишайте акумулятор в умовах дуже низького тиску повітря, що може призвести до вибуху або витоку легкозаймистої рідини чи газу.

Esti: Ohutusalane teave

- Hoia seade eemal veest, tulest, niiskusest või kuumast keskkonnast.

- Ära ürita seadet demonteerida, parandada või muuta. Hoolduseks võtke meiega ühendust.
- Ära kasuta seadme laadimiseks kahjustatud laadijat ega USB-kaablit.
- Ära kasuta mistahes muid laadijaid peale soovitatavate.
- Adapter tuleb paigaldada seadme lähedale ja see peab olema kergesti ligipääsetav.
- Asetage seade alumisele pinnale allapoole.
- Toitejuhtme pistik on mõeldud seadme lahutamiseks vooluvõrgust, pistikupesa peab olema kergesti ligipääsetav.
- Kasutage ainult tootja poolt tarnitud ja selle toote originaalpakendis olevaid toiteallikaid. Küsimuste korral võtke palun meiega julgelt ühendust.
- Ärge paigaldage akut tule või kuuma ahju lähedale ning ärge purustage akut mehaaniliselt ega löigake seda, sest see võib kaasa tuua plahvatuse.
- Asetage seade põhjaga allapoole. Paigaldage see kindlasse kohta, kust see alla ei saa kukkuda.
- Toitejuhtme pistik on mõeldud seadme lahutamiseks vooluvõrgust, pistikupesa peab olema kergesti ligipääsetav.
- Siseruumides, kus temperatuur on alla 40 °C või sellega võrdne, kasutage adapterit.
- Ärge kasutage seadet kohtades, kus juhtmeta seadmete kasutamine on keelatud. (Juhtmevabade toodete puhul)

ETTEVAATUST!

Plahvatusoht, kui patarei asendatakse vale tüüpi patareiga.

ETTEVAATUST! Ärge neelake patareid alla, keemilise põletuse oht

See toode sisaldab münt-/nõõppatareid. Münt-/nõõppatarei allaneelamisel võib see vaid 2 tunniga põhjustada tõsiseid sisemisi põletusi ning võib põhjustada surma.

Hoidke uusi ja kasutatud patareid lastele kättesaamatuks.

Kui patareipesa ei sulgu kindlalt, ärge kasutage toodet enam edasi ja hoidke seda lastele kättesaamatuks.

Kui te arvate, et patarei on alla neelatud või pandud mis tahes kehaossa, pöörduge kohe arsti poole.

ETTEVAATUST!

Ärge vahetage patareid välja sobimatut tüüpi patarei vastu, mis võib ületada kaitseseadise.

Ärge pange patareid lõkkesse ega kuuma ahju ja ärge purustage ega löigake seda mehaaniliselt, sest see võib põhjustada plahvatuse.

Ärge jätke patareid äärmuslikult kuuma ümbritsevasse keskkonda, mis võib põhjustada plahvatuse või süttiva vedeliku või gaasi lekkimise.

Ärge jätke patareid äärmuslikult madala õhurõhuga keskkonda, mis võib põhjustada plahvatuse või süttiva vedeliku või gaasi lekkimise.

Palun loe ja järgi seadet kasutades ülaltoodud ohutusinfot, vastasel juhul me ei saa garanteerida, et ei toimu õnnetusi ega kahjustusi. Palun kasuta seda toodet hoolikalt omal vastutusel.

English

For wired products:

Class A:

TP-Link hereby declares that this device is in compliance with the essential requirements and other relevant provisions of directives 2014/30/EU, 2014/35/EU, 2011/65/EU and (EU)2015/863.

The original EU declaration of conformity may be found at <https://www.tp-link.com/en/support/ce/>.

Class B:

TP-Link hereby declares that this device is in compliance with the essential requirements and other relevant provisions of directives 2014/30/EU, 2014/35/EU, 2009/125/EC, 2011/65/EU and (EU)2015/863.

The original EU declaration of conformity may be found at <https://www.tp-link.com/en/support/ce/>.

For wireless products:

TP-Link hereby declares that this device is in compliance with the essential requirements and other relevant provisions of directives 2014/53/EU, 2009/125/EC, 2011/65/EU and (EU)2015/863.

The original EU declaration of conformity may be found at <https://www.tp-link.com/en/support/ce/>.

Български

За свързани с кабел продукти:

Class A:

TP-Link декларира, че това устройство е в съответствие със съществените изисквания и другите

приложими разпоредби на Директиви 2014/30/ЕС, 2014/35/ЕС, 2011/65/ЕС и (ЕС)2015/863.

Оригиналната ЕС Декларация за съответствие, може да се намери на <https://www.tp-link.com/en/support/ce/>.

Class B:

TP-Link декларира, че това устройство е в съответствие със съществените изисквания и другите приложими разпоредби на Директиви 2014/30/ЕС, 2014/35/ЕС, 2009/125/ЕО, 2011/65/ЕС и (ЕС)2015/863.

Оригиналната ЕС Декларация за съответствие, може да се намери на <https://www.tp-link.com/en/support/ce/>.

За безжични продукти:

TP-Link декларира, че това устройство е в съответствие със съществените изисквания и другите приложими разпоредби на Директиви 2014/53/ЕС, 2009/125/ЕО, 2011/65/ЕС и (ЕС)2015/863.

Оригиналната ЕС Декларация за съответствие, може да се намери на <https://www.tp-link.com/en/support/ce/>.

Čeština

Pro kabelové produkty:

Class A:

TP-Link tímto prohlašuje, že toto zařízení je ve shodě se základními požadavky a dalšími příslušnými ustanoveními směrnice 2014/30/EU, 2014/35/EU, 2011/65/EU a (EU)2015/863.

Originál EU prohlášení o shodě lze nalézt na <https://www.tp-link.com/en/support/ce/>.

Class B:

TP-Link tímto prohlašuje, že toto zařízení je ve shodě se základními požadavky a dalšími příslušnými ustanoveními směrnice 2014/30/EU, 2014/35/EU, 2009/125/ES, 2011/65/EU a (EU)2015/863.

Originál EU prohlášení o shodě lze nalézt na <https://www.tp-link.com/en/support/ce/>.

Pro bezdrátové produkty:

TP-Link tímto prohlašuje, že toto zařízení je ve shodě se základními požadavky a dalšími příslušnými ustanoveními směrnice 2014/53/EU, 2009/125/ES, 2011/65/EU a (EU)2015/863.

Originál EU prohlášení o shodě lze nalézt na <https://www.tp-link.com/en/support/ce/>.

Hrvatski

Za žične proizvode:

Class A:

Tvrtka TP-Link ovime izjavljuje da je uređaj u skladnosti s temeljnim zahtjevima i ostalim relevantnim odredbama direktiva 2014/30/EU, 2014/35/EU, 2011/65/EU i (EU)2015/863.

Izvorna EU izjava o skladnosti može se pronaći na adresi <https://www.tp-link.com/en/support/ce/>.

Class B:

Tvrtka TP-Link ovime izjavljuje da je uređaj u skladnosti s temeljnim zahtjevima i ostalim relevantnim odredbama direktiva 2014/30/EU, 2014/35/EU, 2009/125/EZ, 2011/65/EU i (EU)2015/863.

Izvorna EU izjava o skladnosti može se pronaći na adresi <https://www.tp-link.com/en/support/ce/>.

Za bežične proizvode:

Tvrtka TP-Link ovime izjavljuje da je uređaj u skladnosti s temeljnim zahtjevima i ostalim relevantnim odredbama direktiva 2014/53/EU, 2009/125/EZ, 2011/65/EU i (EU)2015/863.

Izvorna EU izjava o skladnosti može se pronaći na adresi <https://www.tp-link.com/en/support/ce/>.

Latviešu

Vadu produktiem:

Class A:

TP-Link ar šo paziņo, ka šī ierīce atbilst direktīvu 2014/30/ES, 2014/35/ES, 2011/65/ES un (ES)2015/863 svariģākajām prasībām un citiem saistītajiem nosacījumiem.

Originālo ES atbilstības deklarāciju var atrast vietnē <https://www.tp-link.com/en/support/ce/>.

Class B:

TP-Link ar šo paziņo, ka šī ierīce atbilst direktīvu 2014/30/ES, 2014/35/ES, 2009/125/EK, 2011/65/ES un (ES)2015/863 svariģākajām prasībām un citiem saistītajiem nosacījumiem.

Originālo ES atbilstības deklarāciju var atrast vietnē <https://www.tp-link.com/en/support/ce/>.

Bezvadu produktiem:

TP-Link ar šo paziņo, ka šī ierīce atbilst direktīvu 2014/53/ES, 2009/125/EK, 2011/65/ES un (ES)2015/863 svariģākajām prasībām un citiem saistītajiem nosacījumiem.

Originālo ES atbilstības deklarāciju var atrast vietnē <https://www.tp-link.com/en/support/ce/>.

Lietuvių

Laidiniamis gaminiam:

Class A:

TP-Link pareiškia, kad šis prietaisas atitinka esminius reikalavimus ir kitas susijusias direktyvų nuostatas 2014/30/ES, 2014/35/ES, 2011/65/ES ir (ES)2015/863.

Originali ES atitikties deklaracija yra <https://www.tp-link.com/en/support/ce/>.

Class B:

TP-Link pareiškia, kad šis prietaisas atitinka esminius reikalavimus ir kitas susijusias direktyvų nuostatas 2014/30/ES, 2014/35/ES, 2009/125/EB, 2011/65/ES ir (ES)2015/863.

Originali ES atitikties deklaracija yra <https://www.tp-link.com/en/support/ce/>.

Belaidžiams gaminiam:

TP-Link pareiškia, kad šis prietaisas atitinka esminius reikalavimus ir kitas susijusias direktyvų nuostatas 2014/53/ES, 2009/125/EB, 2011/65/ES ir (ES)2015/863.

Originali ES atitikties deklaracija yra <https://www.tp-link.com/en/support/ce/>.

Magyar

Vezetékes termékek esetén:

Class A:

A TP-Link ezúton kijelenti, hogy ez a berendezés az alapvető követelményekkel és más, az idevonatkozó 2014/30/EU, 2014/35/EU, 2011/65/EU és a (EU)2015/863 irányelvek rendelkezéseivel összhangban van.

Az eredeti EU megfeleléségi nyilatkozat megtalálható a <https://www.tp-link.com/en/support/ce/> oldalon.

Class B:

A TP-Link ezúton kijelenti, hogy ez a berendezés az alapvető követelményekkel és más, az idevonatkozó 2014/30/EU, 2014/35/EU, 2009/125/EK, 2011/65/EU és a (EU)2015/863 irányelvek rendelkezéseivel összhangban van.

Az eredeti EU megfeleléségi nyilatkozat megtalálható a <https://www.tp-link.com/en/support/ce/> oldalon.

Vezeték nélküli termékek esetén:

A TP-Link ezúton kijelenti, hogy ez a berendezés az alapvető követelményekkel és más, az idevonatkozó 2014/30/EU, 2009/125/EK, 2011/65/EU és a (EU)2015/863 irányelvek rendelkezéseivel összhangban van.

Az eredeti EU megfeleléségi nyilatkozat megtalálható a <https://www.tp-link.com/en/support/ce/> oldalon.

Polski

Dla produktów przewodowych:

Class A:

TP-Link deklaruje, że niniejsze urządzenie spełnia wszelkie stosowne wymagania oraz jest zgodne z postanowieniami dyrektyw 2014/30/UE, 2014/35/UE, 2011/65/UE i (UE)2015/863.

Pełna deklaracja zgodności UE znajduje się na stronie <https://www.tp-link.com/en/support/ce/>.

Class B:

TP-Link deklaruje, że niniejsze urządzenie spełnia wszelkie stosowne wymagania oraz jest zgodne z postanowieniami dyrektyw 2014/30/UE, 2014/35/UE, 2009/125/WE, 2011/65/UE i (UE)2015/863.

Pełna deklaracja zgodności UE znajduje się na stronie <https://www.tp-link.com/en/support/ce/>.

Dla produktów bezprzewodowych:

TP-Link deklaruje, że niniejsze urządzenie spełnia wszelkie stosowne wymagania oraz jest zgodne z postanowieniami dyrektyw 2014/53/UE, 2009/125/WE, 2011/65/UE i (UE)2015/863.

Pełna deklaracja zgodności UE znajduje się na stronie <https://www.tp-link.com/en/support/ce/>.

Română

Pentru produse prin cablu:

Class A:

TP-Link declară prin prezenta că acest echipament este în conformitate cu cerințele esențiale și alte prevederi relevante ale directivelor 2014/30/UE, 2014/35/UE, 2011/65/UE și (UE)2015/863.

Declarația de conformitate UE originală poate fi găsită la adresa <https://www.tp-link.com/en/support/ce/>.

Class B:

TP-Link declară prin prezenta că acest echipament este în conformitate cu cerințele esențiale și alte prevederi relevante ale directivelor 2014/30/UE, 2014/35/UE, 2009/125/CE, 2011/65/UE și (UE)2015/863.

Declaratia de conformitate UE originala poate fi gasita la adresa <https://www.tp-link.com/en/support/ce/>.

Pentru produse wireless:

TP-Link declara prin prezenta ca acest echipament este in conformitate cu cerintele esentiale si alte prevederi relevante ale directivelor 2014/53/UE, 2009/125/CE, 2011/65/UE si (UE)2015/863.

Declaratia de conformitate UE originala poate fi gasita la adresa <https://www.tp-link.com/en/support/ce/>.

Slovenčina

Pre káblové produkty:

Class A:

TP-Link týmto vyhlasuje, že toto zariadenie je v zhode so základnými požiadavkami a ďalšími príslušnými ustanoveniami smerníc 2014/30/EÚ, 2009/125/CE, 2011/65/EÚ a (EÚ)2015/863.

Originál EU vyhlásenia o zhode možno nájsť na <https://www.tp-link.com/en/support/ce/>.

Class B:

TP-Link týmto vyhlasuje, že toto zariadenie je v zhode so základnými požiadavkami a ďalšími príslušnými ustanoveniami smerníc 2014/30/EÚ, 2014/35/EÚ, 2009/125/ES, 2011/65/EÚ a (EÚ)2015/863.

Originál EU vyhlásenia o zhode možno nájsť na <https://www.tp-link.com/en/support/ce/>.

Pre bezdrôtové produkty:

TP-Link týmto vyhlasuje, že toto zariadenie je v zhode so základnými požiadavkami a ďalšími príslušnými ustanoveniami smerníc 2014/53/EÚ, 2009/125/ES, 2011/65/EÚ a (EÚ)2015/863.

Originál EU vyhlásenia o zhode možno nájsť na <https://www.tp-link.com/en/support/ce/>.

Slovenščina

Za izdelke z žično napeljavo:

Class A:

TP-Link izjavlja, da je naprava v skladu z bistvenimi zahtevami in drugimi ustreznimi določbami direktiv 2014/30/EU, 2014/35/EU, 2011/65/EU in (EU)2015/863.

Izvirna izjava EU o skladnosti je na voljo na naslovu <https://www.tp-link.com/en/support/ce/>.

Class B:

TP-Link izjavlja, da je naprava v skladu z bistvenimi zahtevami in drugimi ustreznimi določbami direktiv 2014/30/EU, 2014/35/EU, 2009/125/ES, 2011/65/EU in (EU)2015/863.

Izvirna izjava EU o skladnosti je na voljo na naslovu <https://www.tp-link.com/en/support/ce/>.

Za izdelke z brezžično povezavo:

TP-Link izjavlja, da je naprava v skladu z bistvenimi zahtevami in drugimi ustreznimi določbami direktiv 2014/53/EU, 2009/125/ES, 2011/65/EU in (EU)2015/863.

Izvirna izjava EU o skladnosti je na voljo na naslovu <https://www.tp-link.com/en/support/ce/>.

Українська мова

Для кабельних продуктів:

Class A:

Цим TP-Link заявляє, що даний пристрій відповідає основним та іншим відповідним вимогам директив 2014/30/EU, 2014/35/EU, 2011/65/EU та (EU)2015/863.

Оригінал Декларації відповідності ЄС Ви можете знайти за посиланням <https://www.tp-link.com/en/support/ce/>.

Class B:

Цим TP-Link заявляє, що даний пристрій відповідає основним та іншим відповідним вимогам директив 2014/30/EU, 2014/35/EU, 2009/125/ES, 2011/65/EU та (EU)2015/863.

Оригінал Декларації відповідності ЄС Ви можете знайти за посиланням <https://www.tp-link.com/en/support/ce/>.

Для беспроводних продуктів:

Цим TP-Link заявляє, що даний пристрій відповідає основним та іншим відповідним вимогам директив 2014/53/EU, 2009/125/ES, 2011/65/EU та (EU)2015/863.

Оригінал Декларації відповідності ЄС Ви можете знайти за посиланням <https://www.tp-link.com/en/support/ce/>.

Eesti

Juhtmega toodete puhul:

Class A:

TP-Link kinnitab käesolevaga, et see seade vastab direktiivide 2014/30/EL, 2014/35/EL, 2011/65/EL ja (EU)2015/863 olulistele nõuetele ja muudele asjakohastele sätetele.

ELi vastavusdeklaratsiooni originaali leiate aadressilt <https://www.tp-link.com/en/support/ce/>.

Class B:

TP-Link kinnitab käesolevaga, et see seade vastab direktiivide 2014/30/EL, 2014/35/EL, 2009/125/EÜ, 2011/65/EL ja (EU)2015/863 olulistele nõuetele ja muudele asjakohastele sätetele.

ELi vastavusdeklaratsiooni originaali leiate aadressilt <https://www.tp-link.com/en/support/ce/>.

Juhtmeta toodete puhul:

TP-Link kinnitab käesolevaga, et see seade vastab direktiivide 2014/53/EL, 2009/125/EÜ, 2011/65/EL ja (EU)2015/863 olulistele nõuetele ja muudele asjakohastele sätetele.

ELi vastavusdeklaratsiooni originaali leiate aadressilt <https://www.tp-link.com/en/support/ce/>.

HDMI[®]

HIGH-DEFINITION MULTIMEDIA INTERFACE

The terms HDMI, HDMI High-Definition Multimedia Interface, HDMI trade dress and the HDMI Logos are trademarks or registered trademarks of HDMI Licensing Administrator, Inc.

For technical support, the user guide and other information, please visit <https://support.vigi.com/>, or simply scan the QR code.



© 2025 TP-Link 7106511946 REV3.0.1