

かんたん設定ガイド

Tapoソーラーパネル

設置ガイド&よくある質問:

QRコードをスキャンするか以下のURLからご確認ください:
<https://www.tp-link.com/support/faq/3800/>



©2025 TP-Link 7106500046 REV1.0.0

*画像は実際の製品と異なる場合があります。

01/ソーラーパネルの設置場所を決める

太陽光による発電効率はソーラーパネルの設置場所や向きによって異なります。

1. ソーラーパネルは1年を通して最も日が当たる場所に設置してください。
2. 北半球では南向き、南半球では北向きに設置してください。
ソーラーパネルの推奨設置角度は、地面に対して35°~45°です。
3. 定期的にパネルを拭いて、ほこりやゴミを取り除いてください。

02 / 取り付け

パターン1. ソーラーパネル単体で取り付ける場合

1. ネジ穴を開ける

取り付け用位置決めシールを頑丈で平らな壁面に貼り付けます。シールに合わせてネジ穴を3つ開けます。

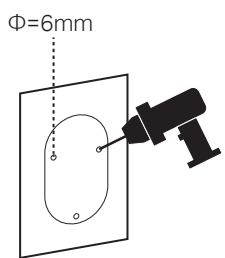

2. ソーラーパネルの台座を設置

最初の手順で開けた穴にアンカーを差し込み、アンカーの上にソーラーパネルの台座を合わせてからネジで固定します。

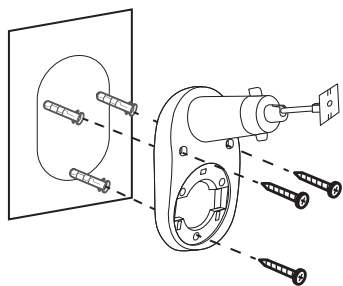

3. ソーラーパネルを設置

カチッと音がするまでソーラーパネルをスライドさせて、台座に固定します。

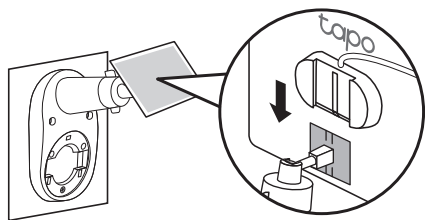

ソーラーパネル背面

4. ソーラーパネルの角度を調整

角度調整用のネジを緩め、ソーラーパネルの向きを調整したら再度ネジを締めます。

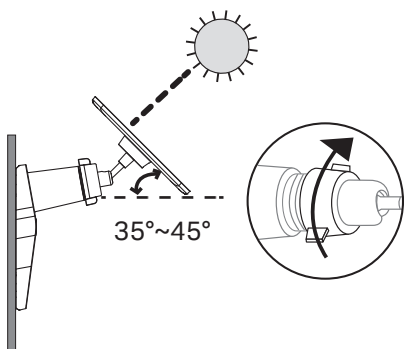

ソーラーパネルの推奨設置角度は、地面に対して35°~45°です。

5. ネジキャップ&ベースカバーを設置

2箇所のネジ穴にネジキャップを差し込みます。その後、ベースカバーを取り付けます。

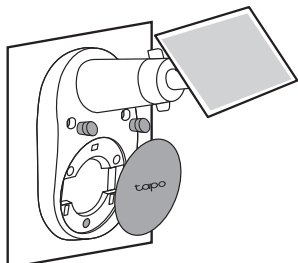

パターン2. カメラと併せて取り付ける場合

1. ネジ穴を開ける

取り付け用位置決めシールを頑丈で平らな壁面に貼り付けます。シールに合わせてネジ穴を3つ開けます。

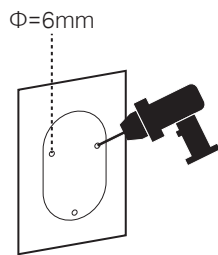

2. カメラの台座を設置

カメラの台座のネジ穴2箇所が上部に来るようにして、付属のネジでソーラーパネルの台座に固定します。カメラの台座下部にある残りのネジ穴は、ソーラーパネルの台座を固定する際に使用します。

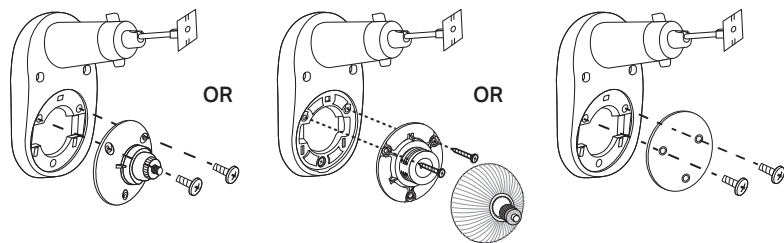

3. ソーラーパネルの台座を設置

最初の手順で開けた穴にアンカーを差し込み、アンカーの上にソーラーパネルの台座を合わせてからネジで固定します。続いてカメラの台座を固定した上部2箇所のネジ穴にネジキャップを差し込みます。



ネジキャップの向き (V) (X)

4. ソーラーパネルを設置

カチッと音がするまでソーラーパネルをスライドさせて、台座に固定します。

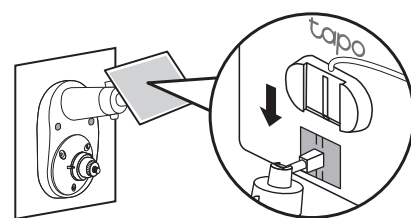

ソーラーパネル背面

5. ソーラーパネルの角度を調整

角度調整用のネジを緩め、ソーラーパネルの向きを調整したら再度ネジを締めます。

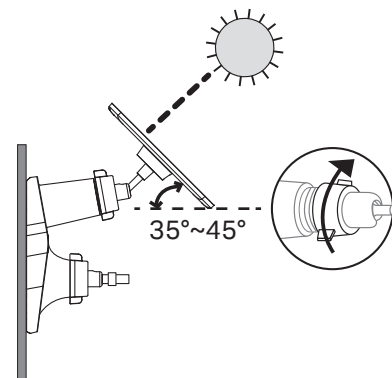

ソーラーパネルの推奨設置角度は、地面に対して35°~45°です。

6. カメラを設置&角度の調整

カメラを台座に取り付けたら、カメラの角度を調整します。(推奨設置角度は各カメラの設定ガイドをご確認ください)

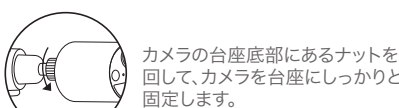

カメラの推奨設置角度

03/ カメラと接続する

カメラの充電ポートに合わせて、適切なUSBアダプターと防水アタッチメントを選びます。ソーラーパネルのコネクターをカメラの充電ポートに接続します。詳細な手順とカメラの互換性については次のURLをご参照ください：<https://www.tp-link.com/support/faq/3800/>



Type-C充電ポート搭載カメラの場合

・パターンA: USB変換アダプターが不要な場合

USB変換アダプターや防水アタッチメントなしでソーラーパネルのコネクターをカメラの充電ポートに直接接続します。

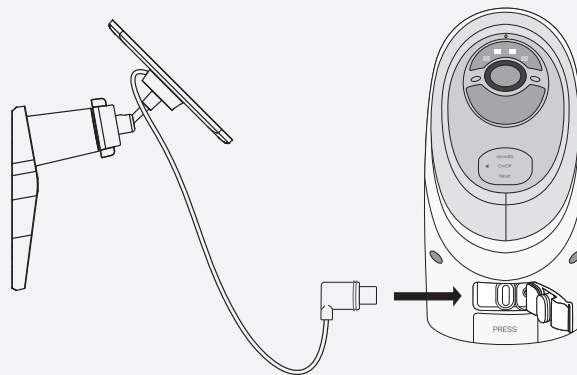

・パターンB: USB変換アダプターが必要な場合

Type-C防水アタッチメントをカメラの充電ポートに差し込みます。USB変換アダプター (Type-C to Type-C) を使用して、ソーラーパネルのコネクターをカメラの充電ポートに接続します。

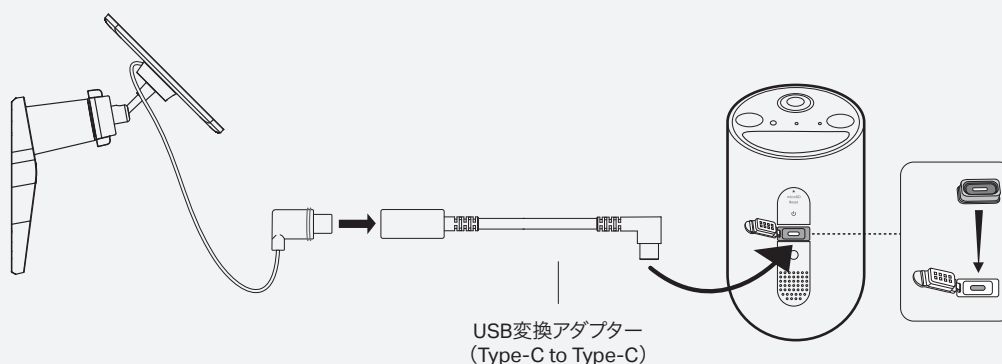

Micro-USB充電ポート搭載カメラの場合

・Micro-USB防水アタッチメントをカメラの充電ポートに差し込みます。USB変換アダプター (Type-C to Micro-USB) を使用して、ソーラーパネルのコネクターをカメラの充電ポートに接続します。

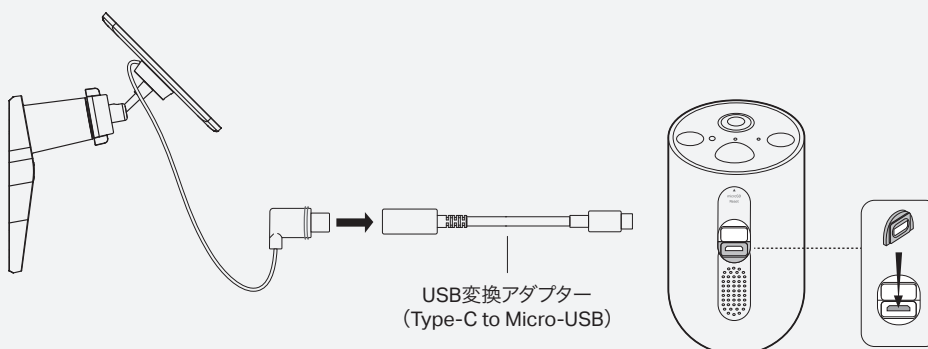

電源ケーブルの長さが足りない場合:

ソーラーパネルのコネクターを付属の延長ケーブルにしっかりと差し込んでから、カメラの充電ポートに接続します。

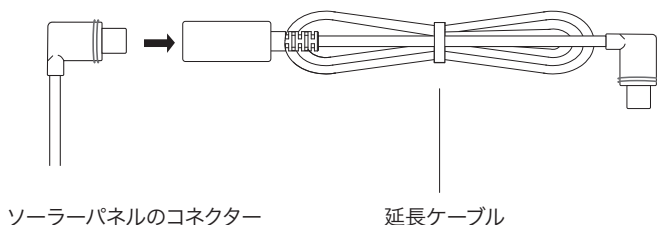

電源ケーブルが長い場合:

付属のケーブルホルダーを使用して余分なケーブルを束ねます。ケーブルホルダーは1度縮めると簡単には調整できなくなるため、結束をほぐすにはホルダーを切る必要があります。

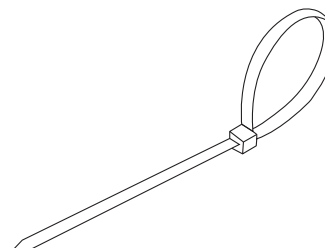

安全にご使用いただくために

- ・製品を火気・高温から遠ざけてください。水やその他液体には絶対に浸さないでください。
- ・本製品を分解・修理・改造しないでください。修理が必要な場合は弊社までご連絡ください。



お困りですか?

カスタマーサポートやユーザーガイド等
その他情報は下記URLにアクセスするか、
QRコードをスキャンしてご確認ください。

www.tapo.com/support

