

VIGI Kameras



VIGI C300P-4/6
3MP Bullet-Netzwerkamera für den Außenbereich

VIGI C400P-4/2.8
3MP Turret-Netzwerkamera

Die vielseitigen VIGI-Kameras liefern in praktisch jedem Szenario eine gute Leistung. Die 3-MP-Auflösung sorgt dafür, dass die Kamera jedes Detail im weiten Sichtfeld des 2,8/4/6-mm-Objektivs einfängt.



3MP



Intelligente Erkennung



Intelligentes IR



WDR



3DDNR



PoE/12V DC

Wählen Sie das richtige Objektiv für Ihre Sicherheit

Ob Sie ein Weitwinkelobjektiv für geschlossene Räume wie Aufzüge oder ein höheres Millimeterobjektiv für größere Entfernungen in offenen Räumen wie Parkplätzen benötigen, die VIGI-Kameras sind mit mehreren Objektivversionen erhältlich, um Ihren Sicherheitsanforderungen gerecht zu werden.

Sichtfeld:

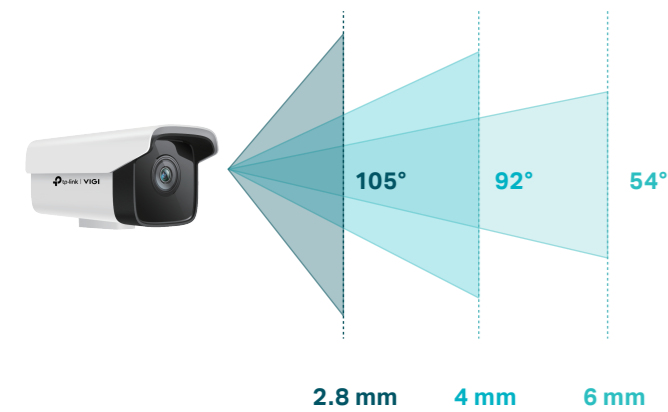

Abstand und Detail

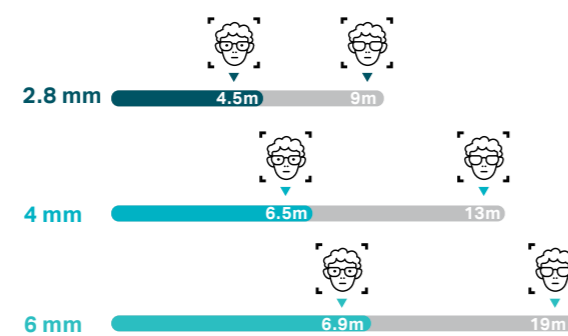

Identifizieren - Erfassen Sie jedes Detail um eine Person genau zu benennen.

Unterscheiden - Genügend Merkmale sehen, um verschiedene Individuen voneinander zu unterscheiden.

Modell	Linse	Auflösung	Energieverbrauch	Einsatzgebiete
C300P-4	4 mm	3MP	4 W Max	Eingang, Einfahrt, Durchfahrt
C300P-6	6 mm	3MP	4 W Max	Parkplatz, Flur, Verkaufsfläche
C400P-4	4 mm	3MP	3 W Max	Büro, Empfangsbereich, Besprechungsraum
C400P-2.8	2.8 mm	3MP	3 W Max	Aufzug, Treppe

VIGI Netzwerk-Videorekorder



VIGI NVR1008

Der NVR koordiniert sich mit Kamerasystemen für die Live-Anzeige, Speicherung und Wiedergabe von Videos. Er unterstützt eine 5-MP-Auflösung für die Live-Anzeige und ist mit einem 8-Kanal-Display ausgestattet, so dass Benutzer ihre Kameras nutzen können, um jedes Detail aus jedem Winkel zu erfassen. Der NVR1008H bietet bis zu 10TB an sicherem Massenspeicher, der bis zu 720 Tage an Videomaterial speichern kann.

24/7 kontinuierliche Aufzeichnung

Speichert automatisch bis zu 10 TB Filmmaterial von angeschlossenen Kameras, um Ihre Daten für einen schnellen und bequemen Zugriff zu sichern.

8-Kanal-Echtzeit-Live-Ansicht

Scharfe Bilder mit bis zu 5 MP und ein 8-Kanal-Display sorgen dafür, dass Sie jedes Detail aus jedem Blickwinkel erfassen.

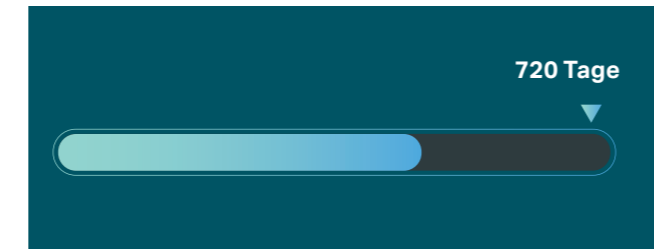

Gleichzeitige 4-Kanal-Wiedergabe

Wiederholen Sie die Übertragung von bis zu 4 Kameras gleichzeitig, erhöhen Sie die Wiedergabegeschwindigkeit, und suchen Sie Ereignisse im Video Zeitplan, um das Filmmaterial einfach zu überprüfen.



Fernüberwachung

Für die Fernüberwachung wurde eine spezielle VIGI-App entwickelt, die eine einfache und bequeme Handhabung ermöglicht.

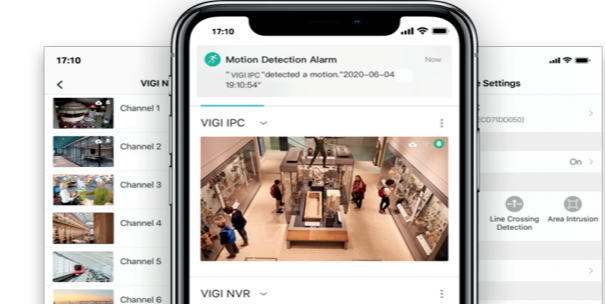

großer Speicher
(1 bis 10 TB)



Fernüberwachung



Zwei-Wege-Audio



80 MBit/s hohe
Videoübertragungs-
bandbreite



HDMI/VGA



Onvif sorgt für
Kompatibilität

TP-Link Technologies Co., Ltd E-Mail: smb.de@tp-link.com Homepage: www.tp-link.com/de

Die technischen Daten können ohne vorherige Ankündigung geändert werden. TP-Link ist eine eingetragene Marke von TP-Link Technologies Co., Ltd. Andere Marken und Produktnamen sind Marken oder eingetragene Marken der jeweiligen Inhaber. Urheberrecht © 2020 TP-Link Technologies Co., Ltd. Alle Rechte vorbehalten. PN: 8392501114



Die Sicherheit wird nie unterbrochen.

Sicher. Professionell. Zuverlässig.

VIGI ist eine Marke von TP-Link, die es sich zur Aufgabe gemacht hat, professionelle Sicherheitstechnologie für Unternehmen verfügbar zu machen. Wir entwickeln ständig Sicherheitsprodukte und -technologien, um den Schutz des Unternehmens, das Sie hart aufgebaut haben, so einfach wie möglich zu gestalten.



VIGI Lösung für Ihre Sicherheit

Die vielseitigen Sicherheitskameras von VIGI bieten eine Vielzahl von benutzerfreundlichen Überwachungsoptionen und intelligente Erkennungsfunktionen für wachsame Sicherheit. Die NVRs von VIGI bieten umfangreiche Speichermöglichkeiten, gleichzeitige Betrachtung und andere fortschrittliche Funktionen, die das Nervenzentrum eines jeden Überwachungssystems darstellen.



Hier zeigen wir am Beispiel des Einzelhandels die Anwendungsszenarien der VIGI-Überwachung. Je nach Bedarf können VIGI-Kameras auf Parkplätzen, an Eingängen, in Regalbereichen, an Kassen, in Lagerräumen usw. installiert werden und dann alle Kameras über einen NVR zu einem Überwachungsnetzwerk verbunden werden. Die Manager können die Echtzeit-Überwachung der einzelnen Bereiche auf dem Bildschirm sehen. Ein gutes Überwachungsnetz hilft nicht nur, Diebstahl und potenzielle Risiken zu verhindern, sondern auch die Verwaltung zu optimieren und Kosten zu senken.

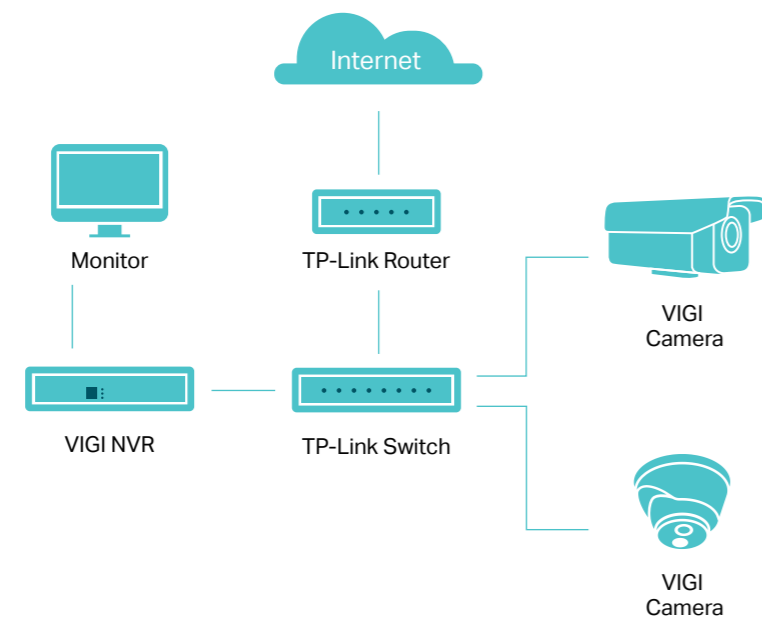

VIGI Lösung für Ihre Sicherheit

➤ Schadensverhütung und Sicherheit

Das Videoüberwachungssystem VIGI zielt darauf ab, den Verlust von Eigentum zu verhindern und Mitarbeiter und Kunden zu schützen. VIGI ermöglicht es den Managementteams in den Kontrollräumen, proaktive Maßnahmen zu ergreifen, um potenziellen Vandalismus oder kriminelle Aktivitäten zu verhindern, sobald ungewöhnliche Aktivitäten entdeckt werden.



➤ Geringere Kosten und optimierte Verwaltung

Die VIGI-Überwachung trägt dazu bei, die Wartungs- und Arbeitskosten zu senken, da nicht so viele Mitarbeiter für die Sicherheitsarbeit eingestellt werden müssen. Die Videoübertragungen bieten auch eine gute Möglichkeit, das Ladenlayout zu optimieren, was für den Einzelhandel von entscheidender Bedeutung ist, da der Verkehr richtig organisiert werden kann.



➤ 3MP Ultra-Hochauflösung

Mit einer ultrahohen Auflösung von 3 MP (2304 x 1296) liefern VIGI-Kameras lebendige Bilder, die bei der Identifizierung und Erkennung aus der Ferne helfen, sodass Sie kein Detail verpassen.



3D DNR aus

3D DNR an

➤ Intelligente Video-Erweiterungen

Smart IR, WDR und 3D DNR arbeiten zusammen, um die Bildqualität zu verbessern, die für Ihre Überwachung entscheidend ist.



WDR aus

WDR an

VIGI Lösung für Ihre Sicherheit

➤ Intelligente Erkennung – Wir haben Ihr Unternehmen immer im Blick

Erhalten Sie Benachrichtigungen und prüfen Sie Feeds, wenn jemand eine Grenze überschreitet, einen von Ihnen festgelegten Bereich betritt oder die Kamera behindert.



- 
Bewegungserkennung
 Sie werden sofort benachrichtigt, wenn Ihre Kamera eine Bewegung erkennt.
- 
Eindringen in den Bereich
 Legen Sie benutzerdefinierte Aktivitätszonen um Schlüsselbereiche herum fest, um eine gezieltere Überwachung zu ermöglichen.
- 
Line-Crossing
 Legen Sie eine Grenze fest und erhalten Sie eine Warnung, sobald eine Person die Grenze aus einer oder beiden Richtungen überschreitet.
- 
Kamera-Manipulation
 Erhalten Sie Warnungen, wenn jemand die Kamera blockiert.

➤ Nachtsicht

Ein robustes Nachtsichtsystem sorgt dafür, dass Ihre Kamera auch bei schlechten Lichtverhältnissen gut funktioniert und das Geschehen für spätere Inspektionen aufzeichnet.

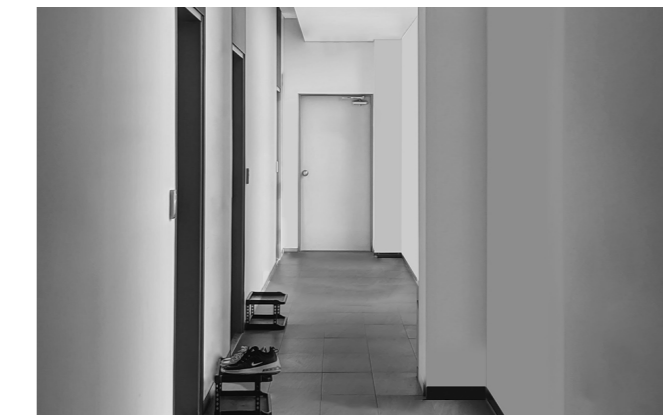

➤ Intelligente Videokodierung

ohne zusätzliche Bandbreite zu verbrauchen, übertragen Ihre Kameras komprimierte, kristallklare Videos, um Speicherplatz zu sparen, das Netzwerk zu entlasten und die Netzwerkkosten zu senken, ohne dabei die Bildqualität zu beeinträchtigen.

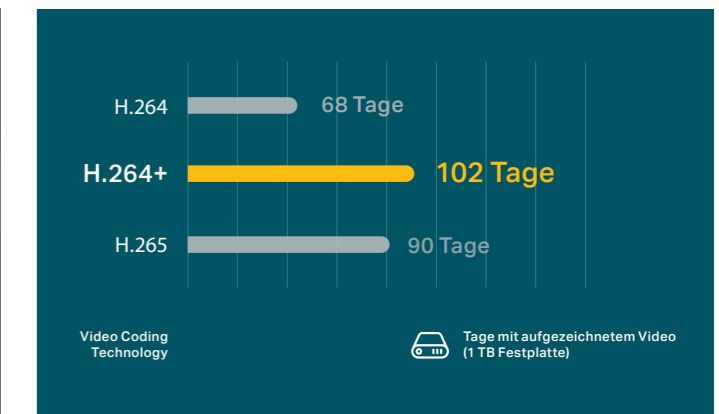

Großer Speicher (1 bis 10 TB)

Speichert bis zu 10 TB (720 Tage Videomaterial) auf einer SATA-Festplatte und sorgt so für eine sichere lokale Speicherung Ihrer Daten.

Fernüberwachung

Für die Fernüberwachung wurde eine spezielle VIGI-App entwickelt, die eine einfache und bequeme Handhabung ermöglicht.

Onvif sorgt für Kompatibilität

Fügen Sie einfach IPCs von VIGI und anderen Marken hinzu, um dank der barrierefreien Kompatibilität ein leistungsstarkes und vielfältiges Netzwerk aufzubauen.