

ネットワークカメラ 監視ソリューション

VIGI
by tp-link

2026.2



ティーピーリンクジャパン株式会社

〒101-0021 東京都千代田区外神田三丁目12番8号 住友不動産秋葉原ビル9階
お問い合わせはこちら : sales.jp@tp-link.com HP: <https://www.tp-link.com/jp/>



小売店 | 宿泊施設 | 教育機関 | その他

本カタログに掲載されている一部の機能・仕様は変更する場合があります。
機能・仕様に関する最新情報は各製品ページよりご確認ください。



会社概要

世界170か国以上でネットワーク機器およびスマートホーム製品を展開するTP-Linkグループ（本社：米国カリフォルニア州アーバイン）は、信頼性の高いネットワーク機器やスマートホーム製品を提供するグローバル企業です。無線LAN機器における世界的なトッププロバイダーとして、人々の生活をより豊かにする革新的な製品の提供に力を注いでおり、今後もさらなるビジネス拡大を見込んでいます。

VIGIについて

VIGIは法人向けにカスタマイズされたスマートでプロフェッショナル、かつ信頼性の高いソリューション・製品・サービスを提供し、ビジネスの安全性と成長を支えます。監視カメラ・NVR・太陽光給電システム・VIGI VMS・VIGIアプリ等、多彩な製品を揃えており、小売店・ホテル・学校・飲食店・オフィスをはじめとするさまざまな業種に活用可能です。



TP-LinkはNDAAの遵守および当社製品が厳しい基準と要件を満たしていることを保証します

当社は、当社製品の製造および販売プロセスが世界各地の現地法および規制に準拠していることをここに宣言します。本宣言には、当社の全製品が、2019会計年度国防権限法 (NDAA) 第889条に準拠していることも含まれます。

1: 当社製品は、NDAAの第889条で定義されているシステムの実質的または不可欠な要素として、またはその一部の重要な技術として、対象となる電気通信機器またはサービスを使用、包含、構成していません。
2: 当社は、NDAAの第889条で定義されているシステムの実質的または不可欠な要素として、またはその一部の重要な技術として、対象となる電気通信機器またはサービスを使用いたしません。

目次

VIGIが選ばれる理由	01
VIGIテクノロジー	03
VIGI ColorPro 2.0ナイトビジョンテクノロジー	04
VIGI LightProナイトビジョンテクノロジー	06
VIGI 4E 原則	08
法人向けVIGIソリューション	13
小規模店舗向けソリューション	14
チェーン店向けソリューション	20
スーパーマーケット向けソリューション	25
ホテル向けソリューション	33
教育機関向けソリューション	42
太陽光給電ソリューション	50
Omada Central	56
VIGI製品	58
VIGIソフトウェア	59
VIGIネットワークカメラ	68
VIGI ネットワークビデオレコーダー	81
セキュリティシステム用イーザーマネージスイッチ PoEスイッチ	88
屋外対応長距離Wi-Fi AP	92
VIGI太陽光給電システム	94
VIGIアクセサリ	99

VIGIが選ばれる理由

法人向けの完全製品ライン



ソフトウェア
アプリ・VMS・
プロジェクトデザインツール

カメラ
ドーム型・バレット型・
タレット型・パンチルト・
魚眼レンズ

NVR
4/8/16/32/64チャンネル

太陽光給電システム
60/90/180W
ソーラーパネル

アクセサリ
ジャンクションボックス
取付用ブラケット

競争力&信頼性のある製品

独立した研究開発

自社生産

耐久性に優れた金属製筐体

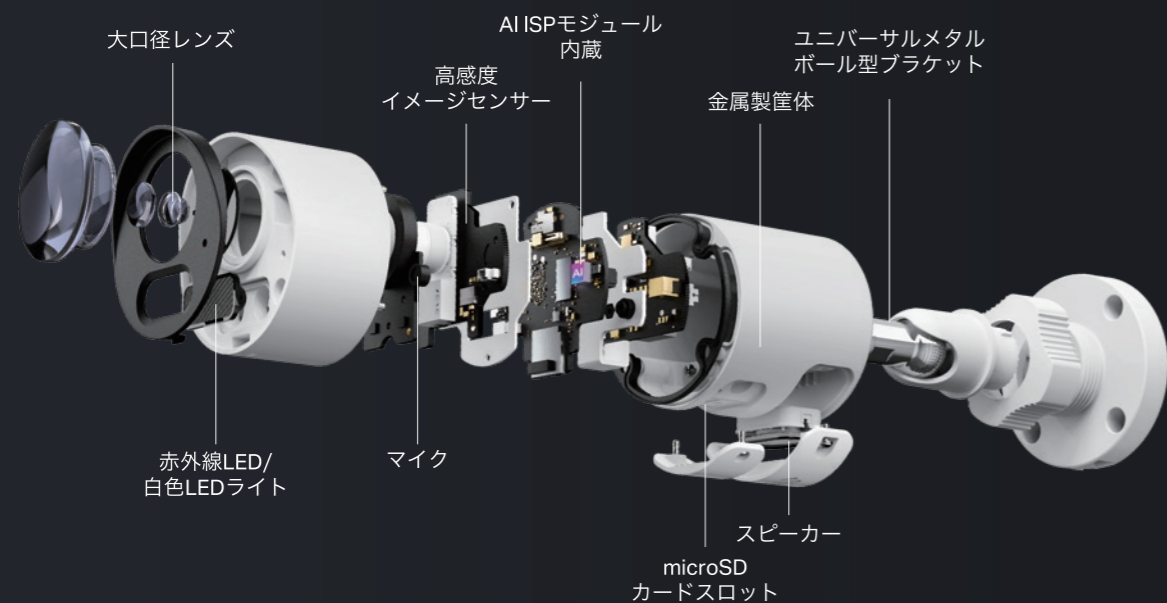

本社工場

射出成形工場

成形工場

アンテナ工場

電源アダプター工場

コネクタ工場

優れたテクノロジー&設計

卓越した画像処理技術

ColorPro 2.0ナイトビジョン

デュアルレンズパノラマ

スマートAI機能

ナンバープレート認識*

顔認識

革新的な設計

MPPTチャージコントローラー
搭載の太陽光給電システム

使い勝手のよいスムーズな運用

・かんたん設置
・らくらく設定

・プロジェクトデザインツール
・リモートメンテナンス

現地販売&製品サポート**

・専門の現地サポートチーム
・長期保証

・迅速な調達供給

世界中のお客様からの信頼**

170以上の
国と地域

10以上の
業種



*ナンバープレート認識は現在開発中の機能となっており、一部の国でのみ対応予定です。
**国や地域によって異なります。

VIGIテクノロジー

VIGI ColorPro 2.0 ナイトビジョンテクノロジー

暗闇でも鮮やか

ナイトビジョン機能は従来と比べ精度が上がっていますが、依然として低輝度や色の歪み等の問題が残っています。このような課題に対処するため、VIGIではAI ISPを搭載した技術を採用し画質の向上を実現。極端に暗い環境でも、動いている物体の細部まで鮮明で明るい画像を撮影できるようにしました。



AI ISPモジュールによる超高画質映像

AI WDR

- 明るい場所と暗い場所の両方で被写体を鮮明に映し出します。
- 周囲の明るさに応じてWDRのオン/オフを切り替えます。

AIノイズリダクション

- 輝度・明瞭度・彩度を向上させます。

色補正

- 彩度を高め、色の精度を向上させます。

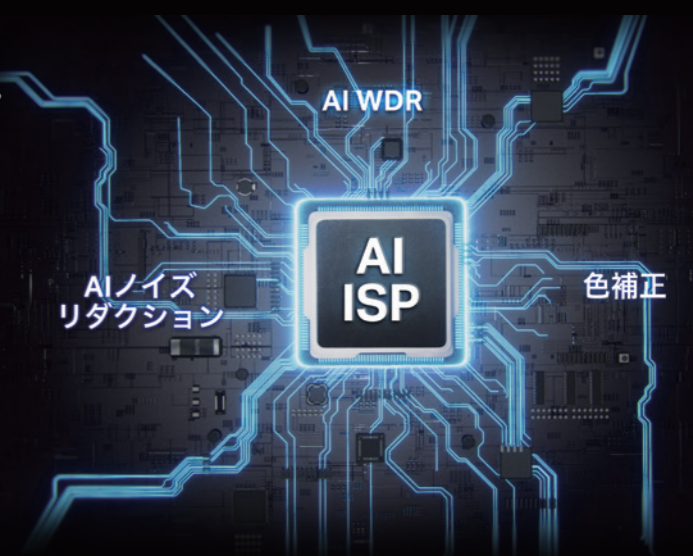

4つの技術躍進

大口径レンズ

より多くの光を取り込むことができるため、暗所での撮影性能が向上します。*

ISPモジュール内蔵

高度なノイズリダクション技術により、低照度環境でも、明るくクリアな映像を撮影することができます。

赤外線/白色LEDライト

白色ライトと赤外線ライトを同じ焦点面に合わせることで映像のブレを最小限に抑え、細部まで捉えます。

高感度センサー

通常のセンサーよりも多くの光を取り込むことが可能なため、非常に少ない光量でも明るく鮮明な映像を生成できます。*

周囲への影響を抑えつつ省エネも実現

人物や車両の検知状況に応じて、自動で赤外線モードとフルカラーモードを切り替えて撮影します。



人がいない場合は赤外線LEDライトを点灯：周囲への影響が少なく気づかれにくい



人物検知時に白色ライトを点灯：鮮明な映像&防犯強化



人が離れると赤外線LEDライトを点灯：周囲への影響が少なく気づかれにくい

代表的な活用場所

VIGI ColorPro 2.0 ナイトビジョンは、夜間の農場・果樹園・公園等、低照度環境での使用に適しています。暗い場所でも高解像度の映像を撮影できるため、何か起こった際も迅速な対応が可能です。



農場&果樹園



公園



通り

対象モデル



InSight S385DPS
VIGI 8MP 屋外用ColorPro
パノラマバレット型ネットワークカメラ



InSight S345S
VIGI 4MP 屋外用ColorPro
バレット型ネットワークカメラ



InSight S445S
VIGI 4MP ColorPro
タレット型ネットワークカメラ

*より多くの光とは、従来の絞りF2.0および1/3インチターゲットサーフェイスセンサーと比較した場合を指します。
*現在開発中の製品です。

VIGI LightPro ナイトビジョン テクノロジー

IR Light



White LED

従来型ナイトビジョンの弱み

これまでのカメラでは、赤外線モードまたはフルカラーモードのどちらかでしか動作しませんでした。赤外線モードは、夜間がモノクロ映像になることで、カラー映像よりも詳細を捉えにくい傾向があります。一方、フルカラーモードではカラー撮影に光源を必要とすることから電力消費が大きくなり、ライト等の光が周辺にも影響を及ぼしてしまう恐れがあります。



赤外線ナイトビジョンのみ



フルカラーナイトビジョンのみ

VIGI LightProナイトビジョンが提供するもの

人物や車両の検知に応じて、自動で赤外線モードとフルカラーモードを切り替えて撮影します。

より鮮明に

照明による周囲への影響を軽減

防犯対策を強化

気づかれにくい



人物や車両が検知されていない間は赤外線モードになり、消費電力を抑えつつカメラを目立ちにくくします。

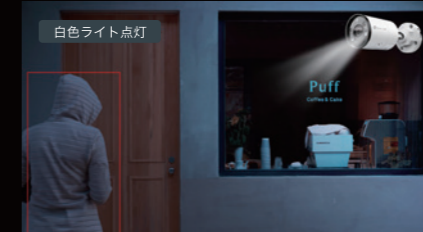

人物や車両を検知すると自動でフルカラーモードに切り替わり、白色LEDを点灯させて防犯効果を高めると同時に鮮明なフルカラー撮影を行います。

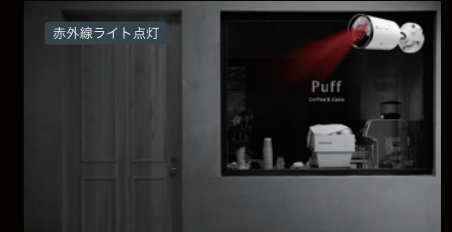

人物や車両が去ると、カメラは再び赤外線モードに戻り、白黒撮影を行います。

代表的な活用場所



住宅

照明による周囲への影響を軽減 | 気づかれにくい | 消費電力の削減 | より鮮明な映像



小売店



倉庫

防犯対策 | より鮮明な映像



公園

照明による周囲への影響を軽減 | 防犯対策



対応製品はこちら

パートナー様向けのメリット*



有利なマージン

Omada&VIGI製品における価格競争力と魅力的なマージンを提供し、パートナーの収益性を高めます。

サポート

パートナーのビジネスチャンスを広げ、プログラムのメリットを活用できるように専任のアカウント管理者がサポートします。

研修&認定資格

独自の研修プログラムと認定資格で、急速に変化するテクノロジーの世界で活躍するための知識を身につけることができます。

共同マーケティングの機会

TP-Linkと連携したマーケティング活動によってパートナーの認知度を高め、より多くの顧客獲得をサポートします。

新しいテクノロジー

市場へ影響を与えるような革新的な新製品情報を、いち早く提供します。

販売前後のサポート

購入前後のサポートを強化し、お問い合わせへの対応・満足度の向上・長期的な関係の構築を図ります。

*メリットは国や資格によって異なり、日本では一部対応していないサービスがあります。

TP-Partnerアプリ**



製品情報やサービスへの
アクセスがより手軽に

最新の製品情報をお届け

最新の動画・製品情報・導入事例・キャンペーン情報をいち早く入手できます。

さまざまなツールに素早くアクセス

VIGI製品選択ツール・PoE選択ツール・その他の便利なツールも手軽に利用できます。

充実のサポート

サポートやFAQに、いつでもどこからでもアクセスすることができます。

ポイント&サプライズ特典をゲット

登録・認定後にデバイスをアクティベートすることで、ポイントやギフトを獲得できます。

**TP-Partnerアプリは特定の国と地域でのみご利用いただけます。ポイントや優待特典は国や資格によって異なり、日本では一部対応していないサービスがあります。

最小の手間 最大の成果

Easy Planning - 手軽なプランニング

Easy Installation - かんたん設置

Easy Setup - かんたん設定

Easy Maintenance - メンテナンスも手間いらず

Easy Planning - 手軽なプランニング

プランニングツールで手間をかけずにプロジェクト設計

迅速な監視システム案作成のためのVIGI Project Design Tool*

- 📄 容易なプロジェクト設計&管理
- 📦 充実した製品選択
- 🔍 リッチフィルター
- 👁️ ひと目でわかるバーチャルマップ
- 🏠 2D/3D導入シミュレーション
- 🛠️ シミュレーションオプションの一括設定



製品選択に役立つ計算ツール

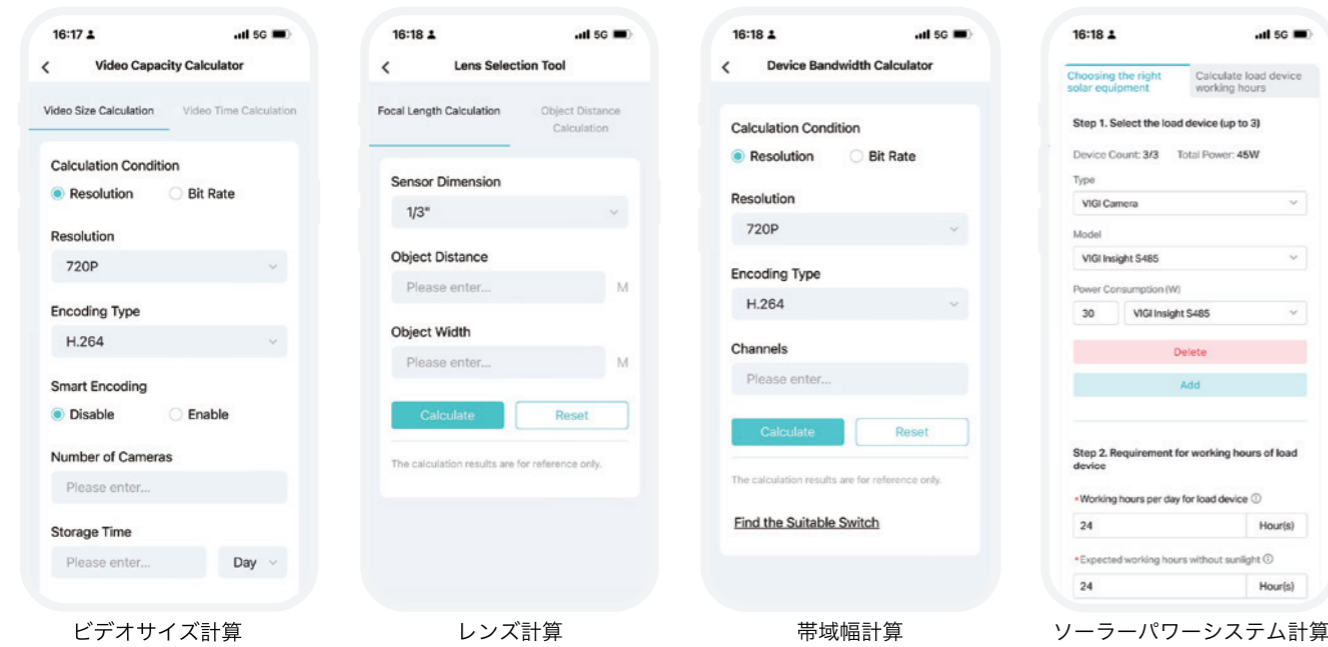

分散型シナリオに最適なVIGIクラウドVMS(無償)

- 🏠 無償&無制限の拡張
- 📍 わずか6分で新拠点を拡張
- 📱 デバイスの一括&リモート追加

*VIGI Project Design Toolは、VIGI VMSおよびVIGI Cloud VMSで利用できます。

Easy Installation - かんたん設置

各拠点への展開効率を改善し設置コストを削減

設置が容易なカメラ

ユニバーサルメタルボール型ブラケット

設置環境に合わせてカメラの角度を調整 (パン/水平: 0°~360°・チルト/垂直: 0°~90°・回転: 0°~360°) 可能。耐久性に優れ、カメラをしっかり固定できます。



複数の給電&接続方法



ジャンクションボックス対応



手軽なHDD取り付け&取り外し

製品側面のカバーを外してHDDを挿入し、ネジで固定するだけで手軽に取り付け/取り外しできます。*

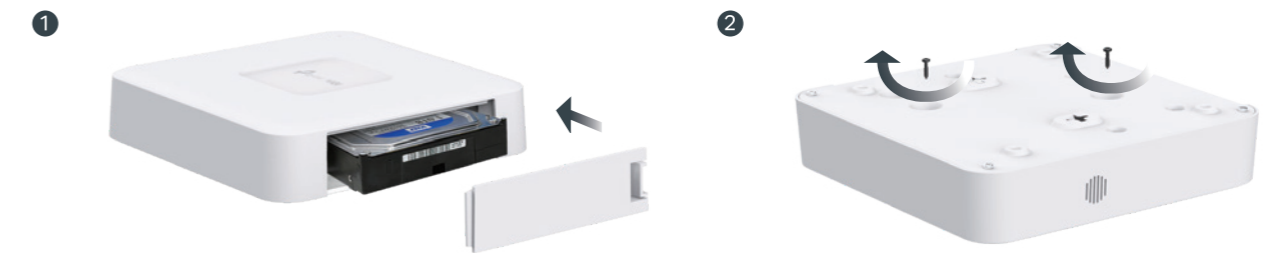

短時間で設置可能な太陽光給電システム

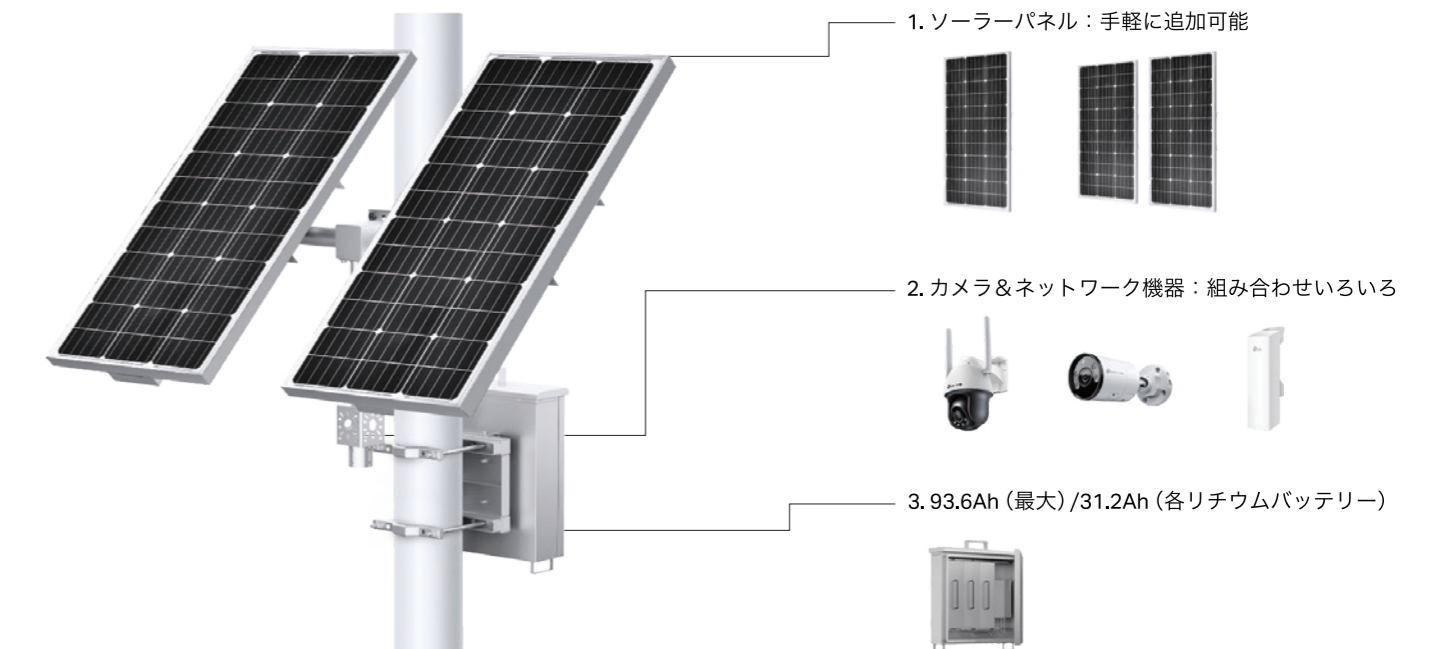

*対応モデル: VIGI NVR1108H-W・VIGI NVR1104H-4P

Easy Setup - かんたん設定

専門スキル不要の合理的なセットアッププロセス

ワンクリック設定

VIGI NVRは、カメラの追加・HDDの初期化・ストレージの管理をワンクリックで行えるため、セットアップにかかる費用を削減できます。



アプリで完結

NVRのGUIインターフェースだけでなく、アプリからも直接NVRの初期化ができるため、より手軽な操作や設定の効率アップが可能です。



迅速なデバイス追加&設定

🔍 同じLAN上のデバイスを自動で検出して追加

☰ ルール付きの一括設定



小規模シナリオ向け、手軽なWi-Fi接続

📶 PPPoE接続対応

📱 アプリ1つで完結

📷 Wi-Fiカメラのワンクリック追加対応

📶 最大300Mbps**

📶 Wi-Fiデバイスのインターネットアクセスを可能に

📷 サードパーティー製ネットワークカメラ接続対応 (ONVIFでの接続*)



Easy Maintenance - メンテナンスも手間いらず

無償&リモート&自動メンテナンス

リモート初期化

リモートで初期化や設定を行うことでデバイスの問題を解決し、現地でのメンテナンスの手間や費用を省きます。

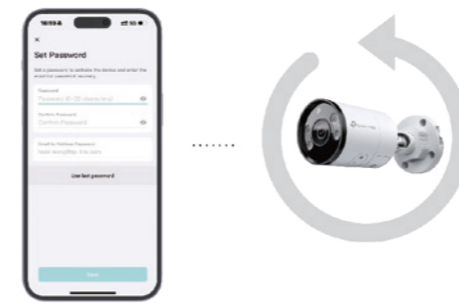

リアルタイムのデバイスヘルスアラーム

デバイスの問題（ディスクの異常・ビデオ損失・オフラインデバイス等）に対するアラートを即座に受け取ることで、迅速な対応を可能にします。

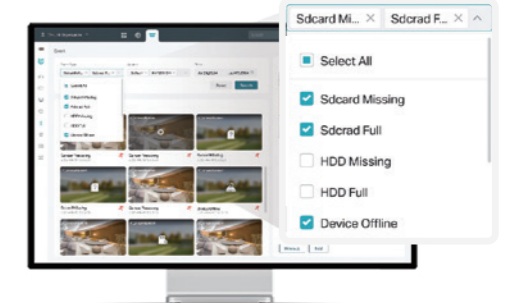

リモートトラブルシューティング

リモートでデバイスの再起動・システム設定の復元が可能です。



オンライン&自動ファームウェアアップデート

ワンクリックのオンラインアップデートや自動アップデートのスケジュール設定ができます。

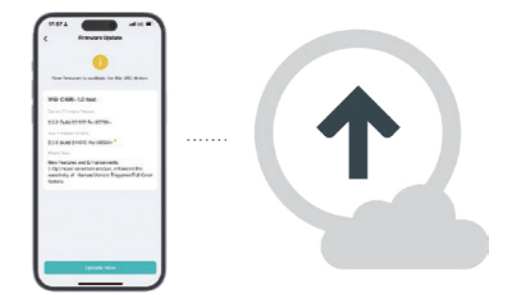

VIGI Cloud VMSの無償メンテナンス

VIGI Cloud VMSは、無償のオンラインメンテナンスサービス（リモート再起動・ファームウェアアップデート等）を提供し、オンサイト不要のシームレスな運用を可能にします。



*ONVIFのプロファイル対応状況は製品によって異なります。最新の対応状況はHPをご覧ください。

**実際のネットワーク速度は、インターネットサービスプロバイダー・ネットワーク条件・クライアントの制限・環境要因等によって異なるため保証されるものではありません。

***対応モデル：VIGI NVR1108H-W

VIGI NVRと他社製ONVIF対応カメラの組み合わせの場合、ONVIFの解釈が各ネットワークカメラメーカーで異なることがあるため、弊社では完全な機能の互換性・相互接続性は保証いたしかねます。他社製ONVIFカメラで使用される場合は、事前に互換性・相互接続性・動作をご確認のうえ、お客様責任でご購入・ご使用ください。

法人向けVIGIソリューション



小規模店舗

- ・盗難防止
- ・不審人物の通知
- ・スキル不要のかんたん設置&設定
- ・VIGIアプリ&NVR GUIベースの手軽な管理



チェーン店

- ・VIGI Cloud VMSベースソリューション
- ・集中型&リモート管理
- ・無制限の管理規模
- ・マルチユーザー権限管理
- ・手軽な設置&導入
- ・ゼロタッチメンテナンス
- ・スマートなチェーン店巡回
- ・店舗間の顧客フロー分析

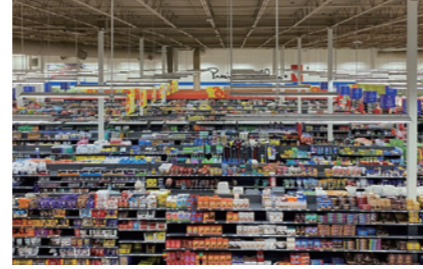

スーパーマーケット

- ・VIGI VMSベースソリューション
- ・集中型管理
- ・盗難防止
- ・顧客フロー分析
- ・混雑具合のヒートマップ
- ・行列管理
- ・ナンバープレート認識*
- ・手軽な導入・設置・設定・メンテナンス



ホテル

- ・VIGI VMSベースソリューション
- ・集中型管理
- ・緊急時の迅速な対応
- ・行列管理
- ・ナンバープレート認識*
- ・VCAスマート検索機能による効率的なイベント追跡
- ・手軽な導入・設置・設定・メンテナンス



教育機関

- ・VIGI VMSベースソリューション
- ・集中型管理
- ・迅速なインシデント対応
- ・モザイク処理によるプライバシー保護
- ・周辺のセキュリティ
- ・VCAスマート検索機能による効率的なイベント追跡
- ・手軽な導入・設置・設定・メンテナンス



太陽光給電

- ・ノンストップ給電&ネットワーク供給
- ・リモート管理&メンテナンス
- ・組み合わせ自由
- ・コンパクト設計
- ・手軽な取り付け&取り外し
- ・迅速なインシデント対応
- ・優れた耐候性
- ・長時間待機可能

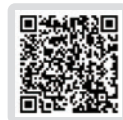

その他のソリューションはこちら

*ナンバープレート認識は現在開発中の機能となっており、一部の国でのみ対応予定です。

小規模店舗向けソリューション

かんたん設置・盗難防止

規模：32台未満

課題

頻発する盗難

ITスキルの低いスタッフ

限られた予算

小規模店舗向けの充実した製品

有線ソリューション

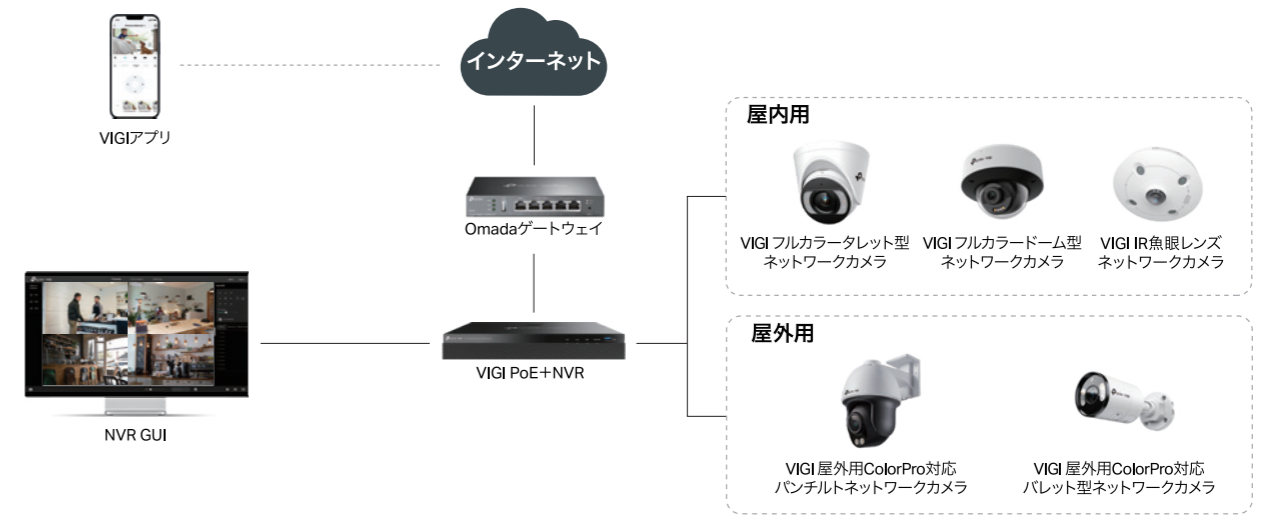

ワイヤレスソリューション

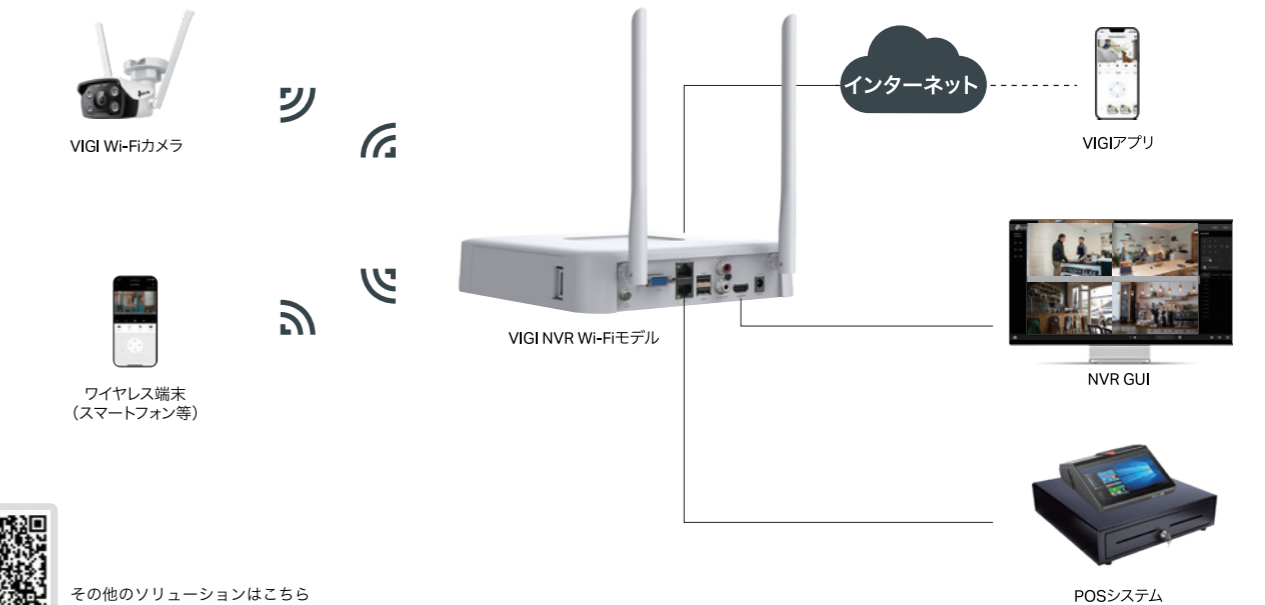

その他のソリューションはこちら

ソリューションの特徴

設置者&サービスプロバイダー向け

手軽なセキュリティプランニング

迅速な監視システム案作成のためのVIGI Project Design Tool*

製品の選択・セキュリティマップのデザイン・具体的なシステム案の作成が迅速に行えます。

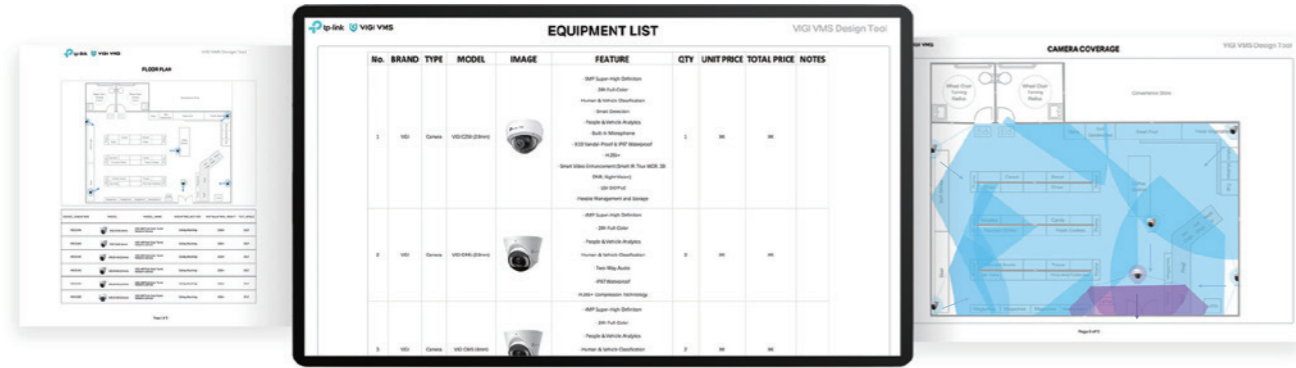

機器リスト | フロアプラン | 監視範囲

製品選択に役立つ計算ツール

ビデオ容量・帯域幅・レンズ要件の決定をサポートするツールです。計算結果に基づいて適切なHDDやカメラを迅速に選択し、監視システムに最適な帯域幅を設定できます。

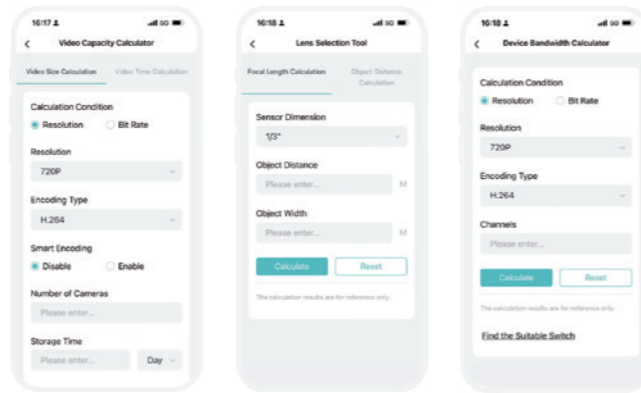

ビデオサイズ計算

レンズ計算

帯域幅計算

かんたん設置

VIGIのカメラは手軽な設置が可能のため、時間とコストを節約し設置者の付加価値を高めます。

ユニバーサルメタルボール型ブラケット

設置環境に合わせてカメラの角度を調整 (パン/水平: 0°~360°・チルト/垂直: 0°~90°・回転: 0°~360°) 可能。耐久性に優れ、カメラをしっかりと固定できます。

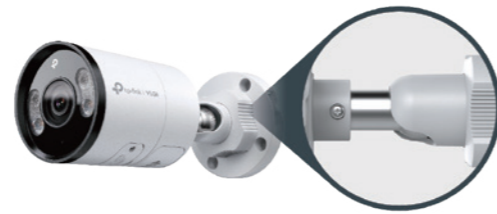

PoE&Wi-Fi接続

小規模店舗はスペースが限られているため、シンプルな配線が必要です。PoE対応のカメラでは、LANケーブル1本で給電とデータ送信の両方が可能なため、設置に必要な配線・コストを減らすことができます。



かんたん設定

最小限の設定でデバイスの接続が行えるため、設定時間を短縮しスピーディーなプロジェクト導入が可能です。

ワンクリック設定*

VIGI NVRは、カメラの追加・HDDの初期化・ストレージの管理をワンクリックで行えるため、セットアップにかかる費用を削減できます。



アプリで完結

NVRのGUIインターフェースだけでなく、アプリからも直接NVRの初期化ができるため、より手軽な操作や設定の効率アップが可能です。



デバイスの自動検索&追加

VIGIアプリが同一LAN内のデバイスを自動で検出し一括で追加するため、設定の手間を省けます。



自動導入

NVRで追加の設定を行わなくても、同一LAN内のネットワークカメラを自動で検出・追加することができます。

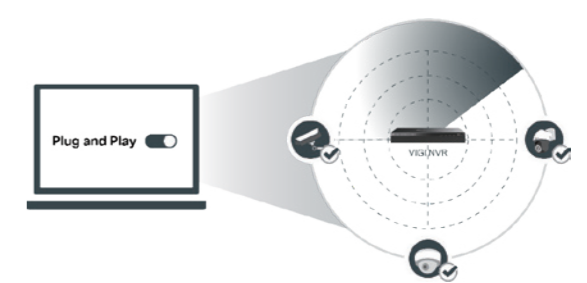

Wi-Fi NVRが小規模店舗でのワイヤレスセキュリティシステムの設定を簡素化

- ☎ PPPoE接続対応
- ☑ アプリ1つで完結
- 📶 Wi-Fiカメラのワンクリック追加対応
- 📶 最大300Mbps*
- 📶 Wi-Fiデバイスのインターネットアクセスを可能に
- 📶 サードパーティー製ネットワークカメラ接続対応 (ONVIFでの接続)



*実際のネットワーク速度は、インターネットサービスプロバイダー・ネットワーク条件・クライアントの制限・環境要因等によって異なるため保証されるものではありません。

**対応モデル: VIGI NVR1108H-W

△この機能はNVR GUIまたはWeb管理画面で利用できます。

VIGI NVRと他社製ONVIF対応カメラの組み合わせの場合、ONVIFの解釈が各ネットワークカメラメーカーで異なることがあるため、弊社では完全な機能の互換性・相互接続性は保証いたしかねます。他社製ONVIFカメラで使用する場合は、事前に互換性・相互接続性・動作をご確認のうえ、お客様責任でご購入・ご使用ください。

*VIGI Project Design ToolはVIGI VMSおよびVIGI Cloud VMSで、VIGI計算ツールはVIGIアプリまたはVIGI Webサイトで利用可能です。

エンドユーザー向け

盗難防止

ノンストップの高画質映像

複雑な映像にも対応できるWDRやスマートIR機能を搭載したVIGIが、24時間クリアな映像を提供するため、細部まで見逃すことはありません。



魚眼レンズ

1台の魚眼レンズカメラで隅々まで監視可能なため、通常のカメラ4台分のコストを削減できます。



イベント発生時の対応

営業時間外には、侵入検知やライン通過検知等のAI検知を設定することで、検知時にアプリからアラートを受け取ることができます。カメラの音声と白色ライトで侵入者に警告を出すことも可能です。



VIP通知*

VIGIカメラではVIP顧客を認識して通知することも可能なため、より良いサービスの提供に繋がります。アパレルショップやジュエリーショップ等におすすめです。



*VIP通知機能は現在開発中の機能です。

データの長期保存

録画ルールのカスタマイズ

指定された時間または動体検知が検出された時のみ録画し、重要なイベントを見逃すことなくストレージを節約します。

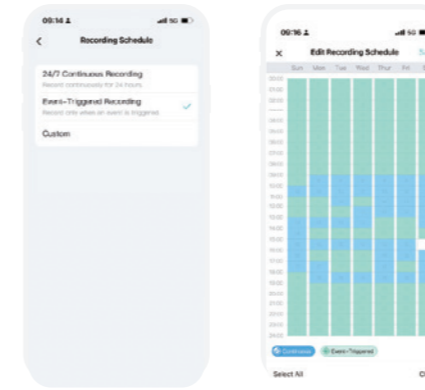

H.265+圧縮技術

高画質を維持しながら、不要な帯域幅とストレージ容量を削減します。

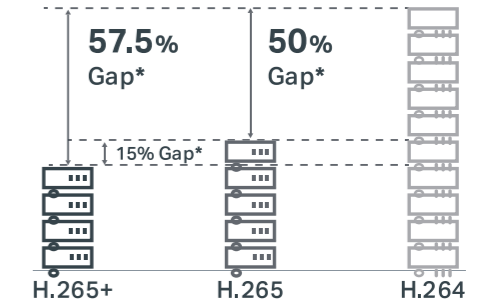

ITスキル不要の手軽な日常監視

- VIGIアプリを使えばリモート監視（最大16ストリームのライブビュー・クイック再生・アラーム受信等）が可能です。
- VIGI NVR GUIでは、ローカル管理（リアルタイム監視・設定・ハードウェアアップデート・再生等）が可能です。



その他の付加価値

多彩なメリット

品質の信頼性

- ☀️ 自社での研究開発
- 🏢 優れたサプライヤー
- 🔄 垂直統合
- 🛡️ 徹底した品質管理

充実の販売前後サービス

- 📄 認定&研修 (VCSA)
- 🔄 交換&保証
- 👤 ローカライズサポートチーム
- 🛠️ 手軽な設計ツール
- 🌐 公式コミュニティ

*3MP VIGIカメラを使用した実験室におけるテスト結果に基づく計算となっており、実際のパフォーマンスは、記録されたアクティビティの量・解像度・その他の要因によって異なる場合があります。

推奨製品 高性能ソリューション



ネットワークカメラ



InSight S245
VIGI 4MP フルカラー
ドーム型
ネットワークカメラ

- 4MP高画質 & フルカラー
- 人物 & 車両の分析
- スマート検知
- アクティブディフェンス
- 双方向オーディオ



InSight S345
VIGI 4MP 屋外用フルカラー
パレット型
ネットワークカメラ

- 4MP高画質 & フルカラー
- 人物 & 車両の分析
- スマート検知
- アクティブディフェンス
- IP67防水・防塵性能



InSight S445
VIGI 4MP フルカラー
タレット型
ネットワークカメラ

- 4MP高画質 & フルカラー
- 人物 & 車両の分析
- スマート検知
- アクティブディフェンス
- 双方向オーディオ



InSight S655I
VIGI 5MP IR
魚眼レンズ
ネットワークカメラ

- 360°パノラマビュー
- 複数の表示モード
- 5MP超高画質 & 赤外線ナイトビジョン
- スマート検知
- 双方向オーディオ

NVR



VIGI NVR2016H-16MP
VIGI 16チャンネル PoE+
ネットワークビデオレコーダー

- PoE+ポート×16(最大140W)
- 320Mbps受信帯域幅 & 320Mbps送信帯域幅
- 4K HDMIビデオ出力
- 32MPデコーディング容量
- SATAインターフェース×2 (HDD1つにつき最大16TB)*

ソフトウェア



VIGI アプリ

- 自動検索 & デバイスの一括追加
- 最大16チャンネルライブビュー
- 便利な再生機能
- 双方向オーディオ
- インスタント通知

コストパフォーマンスの高いソリューション

ネットワークカメラ



VIGI C240I
VIGI 4MP IR
ドーム型
ネットワークカメラ

- 4MP高画質 & 赤外線ナイトビジョン
- スマート検知
- 内蔵マイク
- IP67防水・防塵性能
- IK10耐衝撃性



VIGI C440I
VIGI 4MP IR
タレット型
ネットワークカメラ

- 4MP高画質 & 赤外線ナイトビジョン
- スマート検知
- 内蔵マイク
- コリドーモード
- PoEまたはDC給電

NVR



VIGI NVR1008H-8MP
VIGI 8チャンネル PoE+
ネットワークビデオレコーダー

- PoE+ポート×8 (最大113W)
- 80Mbps受信帯域幅 & 60Mbps送信帯域幅
- 4K HDMIビデオ出力
- 16MPデコーディング容量
- SATAインターフェース×1 (最大16TB)*

ソフトウェア



VIGI アプリ

- 自動検索 & デバイスの一括追加
- 最大16チャンネルライブビュー
- 便利な再生機能
- 双方向オーディオ
- インスタント通知



* ONVIFのプロファイル対応状況は製品によって異なります。最新の対応状況はHPをご覧ください。
* HDDは付属していません。
* 仕様は予告なしに変更する場合があります。

チェーン店向けソリューション Cloud VMSベースソリューション・無制限の拡張性

規模：各店舗のデバイス数は32台未満・総店舗数は無制限

課題

- 各地に散在する複数拠点
- 複雑な人員構成
- コストのかかるローカル導入

チェーン店向けの充実した製品

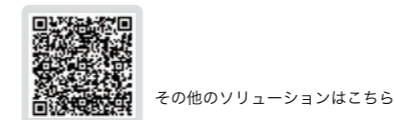
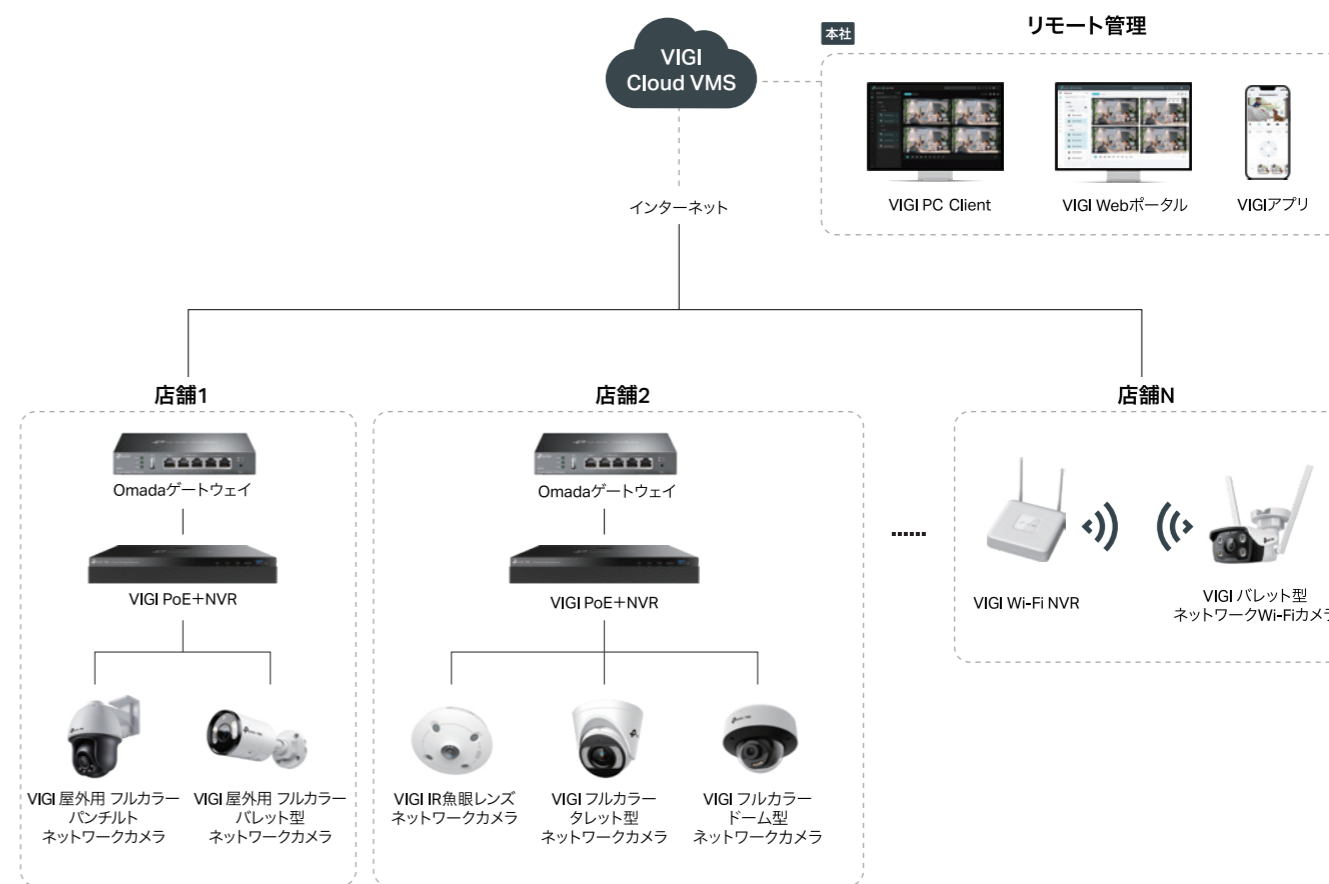

ソリューションの特徴

無限の店舗拡大

クラウドベースのソリューションにより、店舗やデバイスを無制限かつコストフリーで拡張できるため、出店費用を抑えることができます。

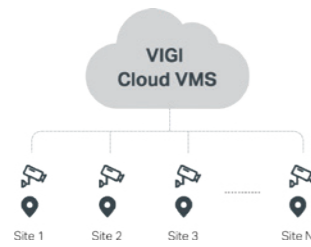

マルチユーザー権限管理

店舗ごとにさまざまな権限（「管理者」「閲覧者」「閲覧のみ」等）をスタッフに割り当てることで、必要なリソースのみにアクセスできるようにします。

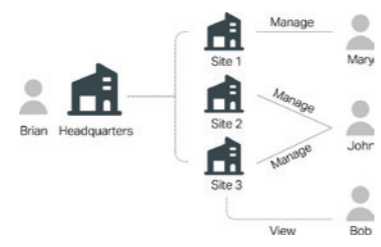

複数店舗をリモート管理

VIGIアプリ・Web管理画面・VIGI PC Clientを使用して、デバイスの管理・監視映像の確認＆再生・リアルタイムアラートの受信を行います。（全てVPN不要）



手軽な導入&メンテナンス

迅速な監視システム案作成のためのVIGI Project Design Tool*

- 容易なプロジェクト設計&管理
- 充実した製品選択
- リッチフィルター
- ひと目でわかるバーチャルマップ
- 2D/3D導入シミュレーション
- シミュレーションオプションの一括設定

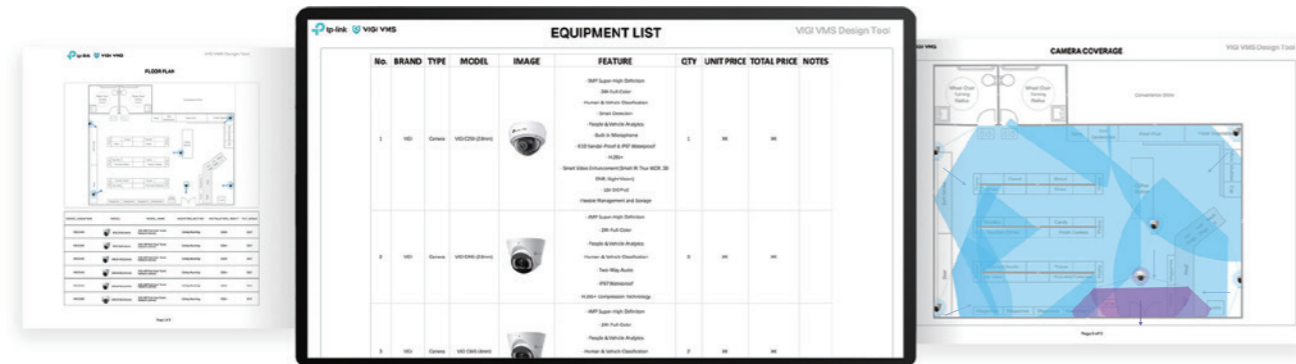

新店舗オープンに必要な時間はわずか6分

新しいシステムの作成：3分

デバイスの追加：2分

店舗の追加：1分

アプリで管理

*VIGI Project Design ToolはVIGI VMSおよびVIGI Cloud VMSで、VIGI計算ツールはVIGIアプリまたはVIGI Webサイトで利用可能です。

デバイスの自動検索&追加

VIGIアプリが同一LAN内のデバイスを自動で検出し一括で追加するため、設定の手間を省けます。これにより、設置の効率化や人件費の削減が実現可能です。



ゼロタッチメンテナンス

技術者の派遣やメンテナンス費用が不要になるため、人件費の節約やシステム障害への迅速な対応が可能になります。

- リモート設定&初期化
- オンライン&自動ファームウェアアップデート
- リモートトラブルシューティング
- リアルタイムのデバイスヘルスアラーム

AWSベースのセキュリティ

AWSサーバー上でホストされているVIGI Cloud VMSは、TP-Linkチームにより24時間体制で管理されており、高い可用性と高セキュリティを備えたシステム運用を実現します。



実用的なビデオ監視機能

ユーザーフレンドリーなビデオ監視機能（ビジュアルダッシュボード・最大64チャンネル*のライブビュー・イベント&時間ベースの再生・リアルタイムマップ監視・統合的なイベント管理等）により、遠隔地から全拠点の様子を把握することができます。

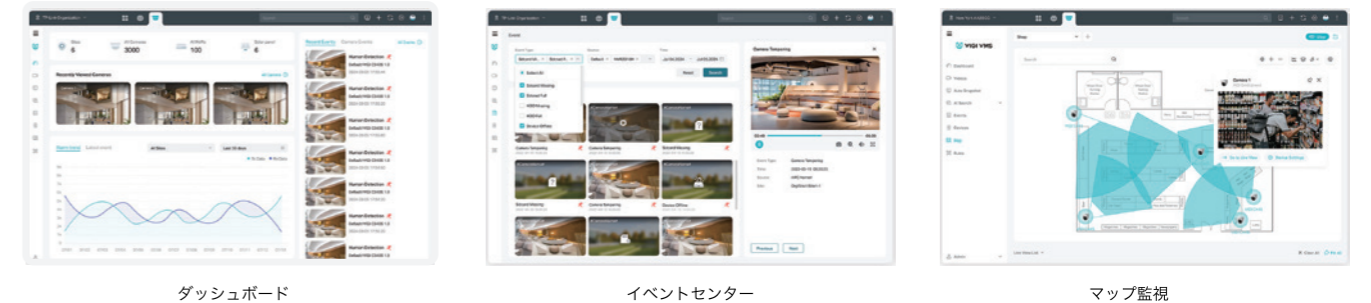

優れたクロスストア管理機能**

VIGI Cloud VMSでは、基本的なビデオ監視だけでなく店舗間を横断的に管理する機能も搭載しており、顧客行動の洞察や店舗間管理の効率化をサポートします。本機能はStandardプランで対応しており、ライセンスが必要です。

スマートなチェーン店巡回

店舗チェックを現地で行うのに比べ、映像を通してリアルタイムまたは計画的に行うことで人件費の削減に繋がり、迅速に危険を察知して店舗の運営状況を把握することで、チェーン店管理の強化が図れます。

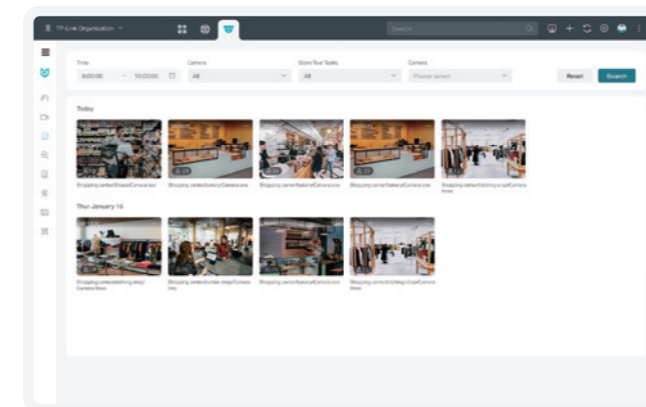

店舗間の顧客フロー分析

各店舗の顧客の流れを分析することで、スタッフの配置を最適化し、マーケティングキャンペーンの効果を確認できます。

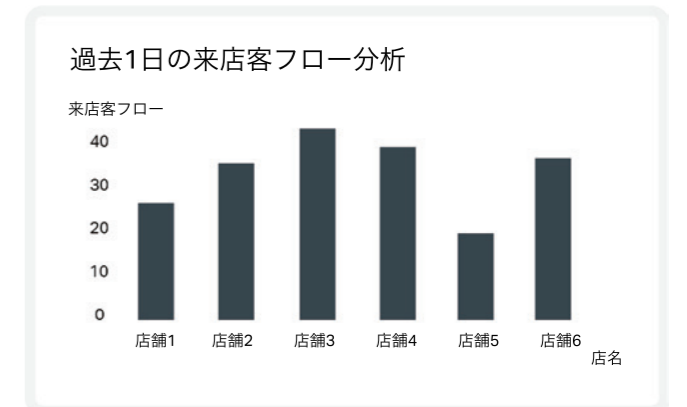

**VIGI PC Clientでのみ対応しています。実際のライブビュー数は、デバイスとPCの性能によって制限されます。
**現在開発中の機能です。

多彩なメリット

品質の信頼性

- ☀ 自社での研究開発
- 📦 優れたサプライヤー
- ♻️ 垂直統合
- 🛡️ 徹底した品質管理

充実の販売前後サービス

- 📄 認定&研修 (VCSA)
- 🔄 交換&保証
- 👤 ローカライズサポートチーム
- 🛠️ 手軽な設計ツール
- 🗣️ 公式コミュニティ

推奨製品

高性能ソリューション



ネットワークカメラ



InSight S245
VIGI 4MP フルカラー
ドーム型
ネットワークカメラ

- 4MP高画質&フルカラー
- 人物&車両の分析
- スマート検知
- アクティブディフェンス
- 双方向オーディオ



InSight S345
VIGI 4MP 屋外用フルカラー
パレット型
ネットワークカメラ

- 4MP高画質&フルカラー
- 人物&車両の分析
- スマート検知
- アクティブディフェンス
- IP67防水・防塵性能



InSight S445
VIGI 4MP フルカラー
タレット型
ネットワークカメラ

- 4MP高画質&フルカラー
- 人物&車両の分析
- スマート検知
- アクティブディフェンス
- 双方向オーディオ



InSight S655I
VIGI 5MP IR
魚眼レンズ
ネットワークカメラ

- 360°パノラマビュー
- 複数の表示モード
- 5MP超画質&赤外線ナイトビジョン
- スマート検知
- 双方向オーディオ

NVR



VIGI NVR2008H-8MP
VIGI 8チャンネル PoE+
ネットワークビデオレコーダー

- PoE+ポート×8 (最大90W)
- 4K HDMIビデオ出力
- 160Mbps受信帯域幅&160Mbps送信帯域幅
- 32MPデコーディング容量
- SATAインターフェース×2 (HDD1つにつき最大16TB)*

ソフトウェア



VIGI Cloud VMS
VIGI クラウド型
映像監視システム

- クラウド型/無償&無制限で使用可能
- 各拠点を一元管理
- 手軽な導入&メンテナンス



VIGI製品の詳細はこちら

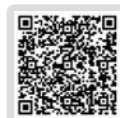

関連事例はこちら

*ONVIFのプロファイル対応状況は製品によって異なります。最新の対応状況はHPをご覧ください。
*HDDは付属していません。
*仕様は予告なしに変更する場合があります。

推奨製品

コストパフォーマンスの高いソリューション

ネットワークカメラ



VIGI C240I
VIGI 4MP IR
ドーム型
ネットワークカメラ

- 4MP高画質&赤外線ナイトビジョン
- スマート検知
- 内蔵マイク
- IP67防水・防塵性能
- IK10耐衝撃性



VIGI C340I
VIGI 4MP 屋外用IR
パレット型
ネットワークカメラ

- 4MP高画質&赤外線ナイトビジョン
- スマート検知
- 内蔵マイク
- IP67防水・防塵性能
- PoEまたはDC給電



VIGI C440I
VIGI 4MP IR
タレット型
ネットワークカメラ

- 4MP高画質&赤外線ナイトビジョン
- スマート検知
- 内蔵マイク
- コリドーモード
- PoEまたはDC給電



VIGI C540-W
VIGI 4MP 屋外用フルカラー
パンチルト
ネットワークWi-Fiカメラ

- 4MP高画質&フルカラー
- Wi-Fi接続対応
- 360°カバー
- スマート検知&自動追尾
- IP66防水・防塵性能

NVR



VIGI NVR1008H-8MP
VIGI 8チャンネル PoE+
ネットワークビデオレコーダー

- PoE+ポート×8 (最大113W)
- 80Mbps受信帯域幅&60Mbps送信帯域幅
- 4K HDMIビデオ出力
- 16MPデコーディング容量
- SATAインターフェース×1 (最大16TB)*



VIGI NVR1108H-W
VIGI 8チャンネルWi-Fi
ネットワークビデオレコーダー

- プラグ&プレイ
- 80Mbps受信帯域幅&60Mbps送信帯域幅
- PPPoE接続対応
- 16MPデコーディング容量
- SATAインターフェース×1 (最大10TB)*

ソフトウェア



VIGI Cloud VMS
VIGI クラウド型
映像監視システム

- クラウド型/無償&無制限で使用可能
- 各拠点を一元管理
- 手軽な導入&メンテナンス



VIGI製品の詳細はこちら



関連事例はこちら

*ONVIFのプロファイル対応状況は製品によって異なります。最新の対応状況はHPをご覧ください。
*HDDは付属していません。
*仕様は予告なしに変更する場合があります。

スーパーマーケット向けソリューション

利益を増やし、資産を守る

規模：32~200台までの中小規模

課題

- 高い盗難率
- 低い業務効率
- 売上&利益の不振

スーパーマーケット向けの充実した製品

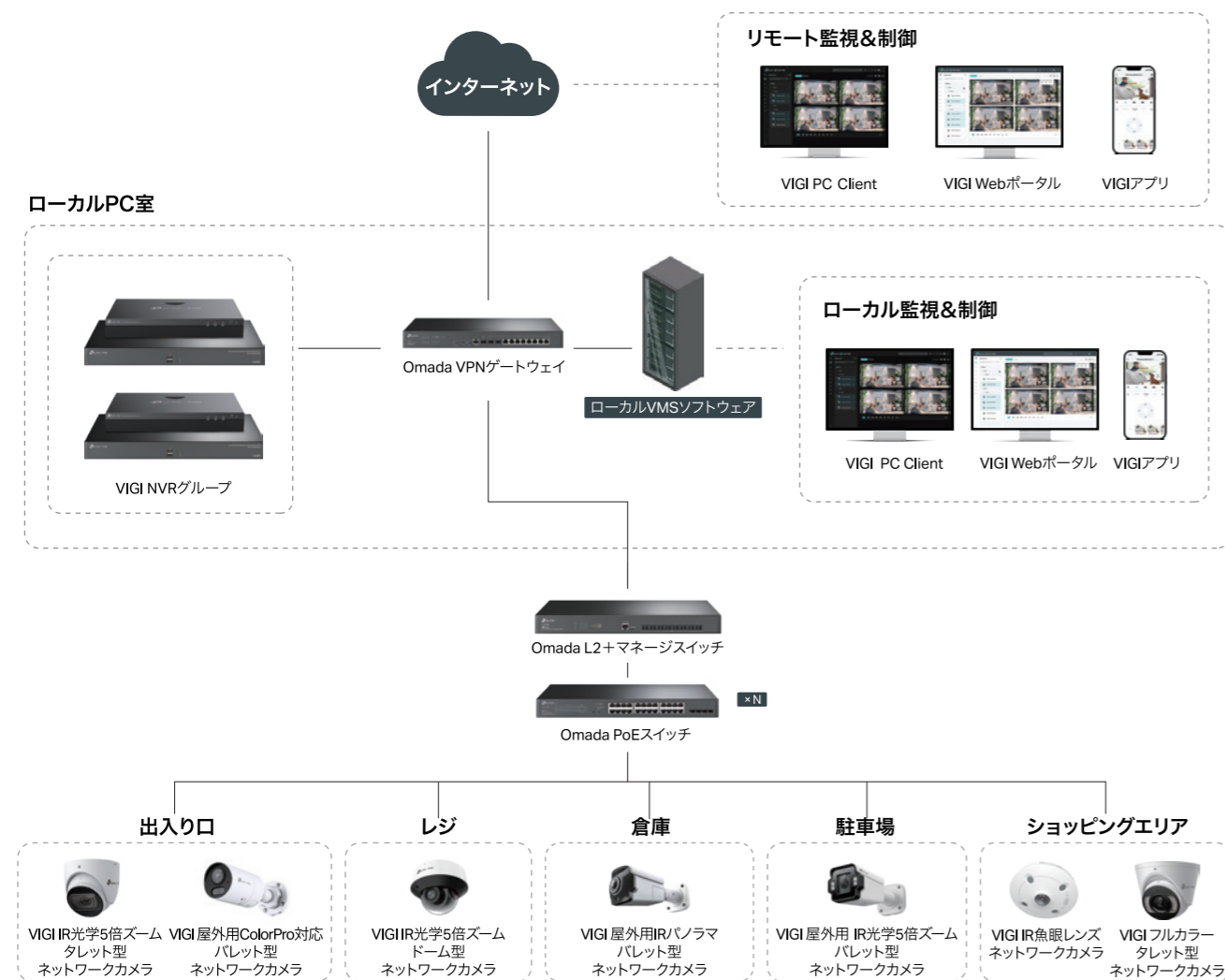

その他のソリューションはこちら

ソリューションの特徴

出入口

シナリオ要件

- 万引き等の監視
- 来店データによる最適なオペレーションの実現

ソリューション

顧客フロー分析*

店舗データサイクルの変化をモニターしてマーケティング効果を把握し、サービスレベル向上に向けたスタッフを配置します。

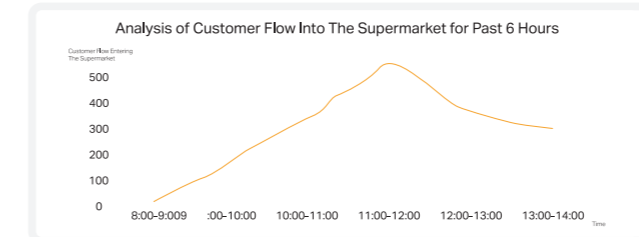

拒否リストアラーム*

万引きの常習犯等を識別しセキュリティアラートを送ることで、即座に対応できます。



レジ

シナリオ要件

- レジでのトラブルを軽減
- ピーク時の迅速なレジ係配置による顧客満足度向上
- レジカウンターに重点を置いた監視

ソリューション

音声&映像の連続録画

VIGIカメラにはマイクが内蔵されており、約5m先まで24時間の音声録音が可能です。高画質な映像と共にトラブル発生時の証拠にもなります。

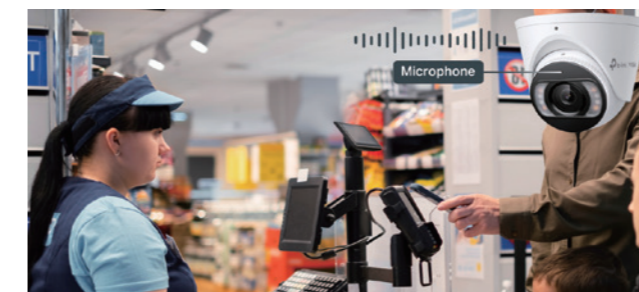

行列管理*

行列の長さを自動で検知して通知することで必要に応じたスタッフ増員が可能となり、サービスの質向上に繋がります。

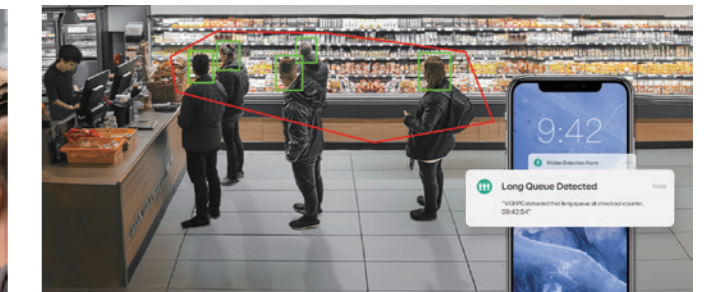

電動バリフォーカルレンズ

視野を調整することでレジカウンターを集中的に監視できるため、不要な検知を最小限に抑えられます。



*顧客フロー分析・拒否リストアラーム・行列管理は現在開発中の機能です。

倉庫

シナリオ要件

- 資産の損失防止
- インシデントに対する迅速な対応

ソリューション

赤外線ナイトビジョン

VIGI IRカメラは、スマートIRと3D DNR機能を備え、夜間でも50m*先まで鮮明に映し出します。



効率的なインシデント対応

時間外のエリア侵入と異常音検知を有効にすれば、カメラが異常を検出した際に通知を送り、赤と青に点滅するライトで侵入者へ警告を出します。

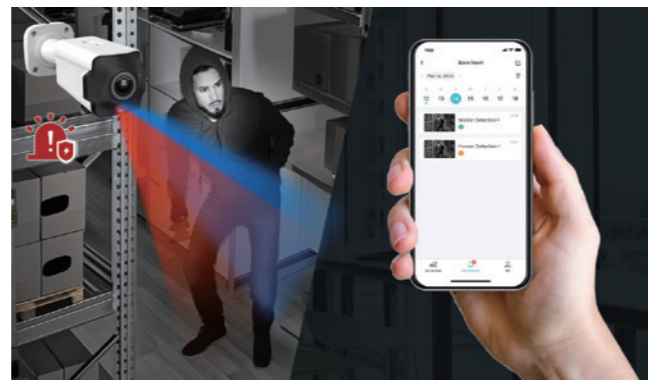

駐車場

シナリオ要件

- 対象車両の迅速な追跡

ソリューション

ナンバープレート認識**

ナンバープレートの番号や色を認識し、対象車両の関連映像を素早く検索できます。イベント発生後の検索効率が大幅に向上し、インシデントへの迅速な対応が可能です。



*対応モデル: InSight S245ZI・InSight S385PI・InSight S485PI

**ナンバープレート認識は現在開発中の機能となっており、一部の国でのみ対応予定です。

ショッピングエリア

シナリオ要件

- 顧客・従業員・資産の安全確保

ソリューション

死角をゼロに

魚眼レンズカメラがスーパーマーケットを隅々までカバーし、細部まで見逃しません。



コリドーモード

細長い棚等、縦に長い対象を効率的に監視し、盗難防止をサポートします。



混雑具合のヒートマップ*

「ホットスポット」と「デッドゾーン」を容易に識別できるため、商品ディスプレイ等を最適化して利益アップが図れます。

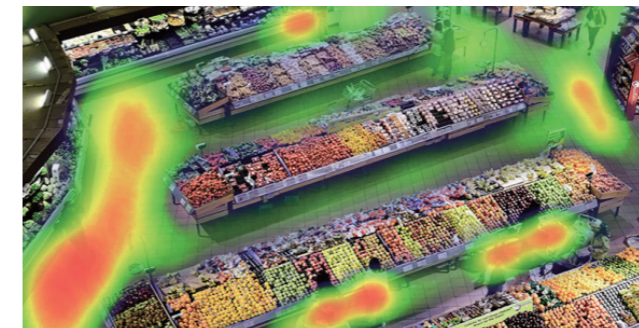

エリア別人数カウント[§]

ホットゾーンから顧客の滞在時間やその他のデータを分析すれば、マーケティング効果の把握に役立ちます。

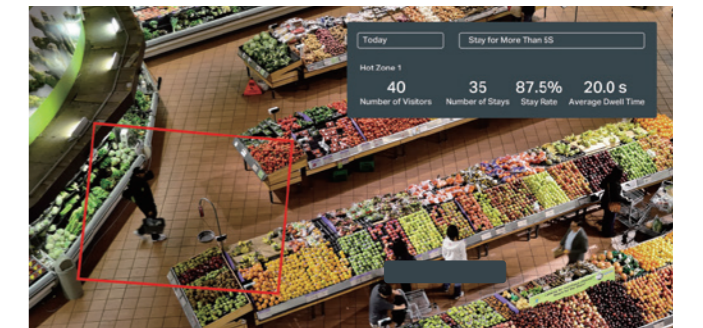

LightProナイトビジョン

営業時間外は人や車両の検知に応じて、自動で赤外線モードとフルカラーモードを切り替えて撮影します。



人物や車両が検知されていない間は赤外線モードになり、消費電力を抑えつつカメラを目立ちにくくします。



人物や車両を検知すると自動でフルカラーモードに切り替わり、白色LEDを点灯させて防犯効果を高めると同時に鮮明なフルカラー撮影を行います。



人物や車両が去ると、カメラは再び赤外線モードに戻り、白黒撮影を行います。

*混雑具合のヒートマップは現在開発中の機能です。

§人数カウント機能の利用には、対応するVIGIカメラとVIGIソフトウェアが必要です。一部ソフトウェアは有償となります。詳細はHPをご確認ください。

監視室

シナリオ要件

- 拠点でのイベントに迅速に対応
- 個別の対象を見つける手間
- 直感的なソフトウェアで研修コストを削減

ソリューション

イベントへの迅速な反応

VIGI VMSでは、効率的な監視と迅速なアラーム通知を可能にし、速やかなイベント管理をサポートします。

ダッシュボード

全体アラームやデバイスステータスを確認することで、異常やアラートにも素早く対応可能です。

ライブビュー画面

ライブビューを切り替えながら最大64チャンネル*の監視映像を同時に表示できるため、細部まで見逃すことはありません。

イベント管理

アラートイベントを一元的に表示可能なため、各詳細にアクセスしてデバイス・時間・イベントタイプでフィルタリングすることで効率的に追跡できます。

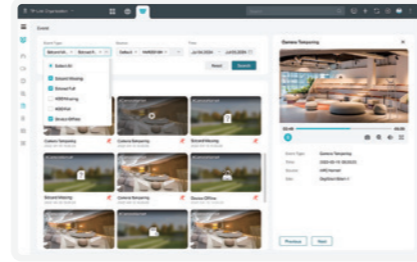
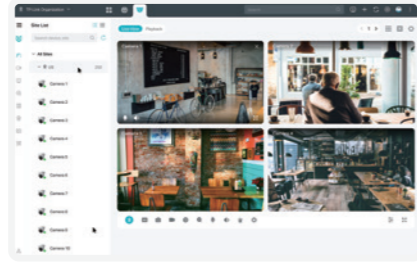
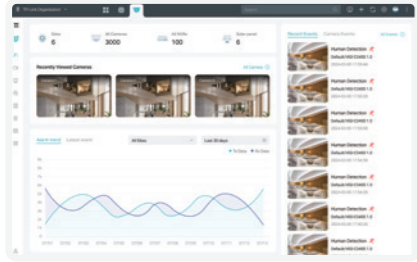

VCAベースのスマート検索**

人物の属性別

さまざまな属性（髪の色や服の色等）で人物を絞り込み、検索効率をアップします。

顔別

顔ライブラリから既存の顔を検索するか、顔画像をアップロードすると、全てのカメラから関連するビデオを見つけることができます。

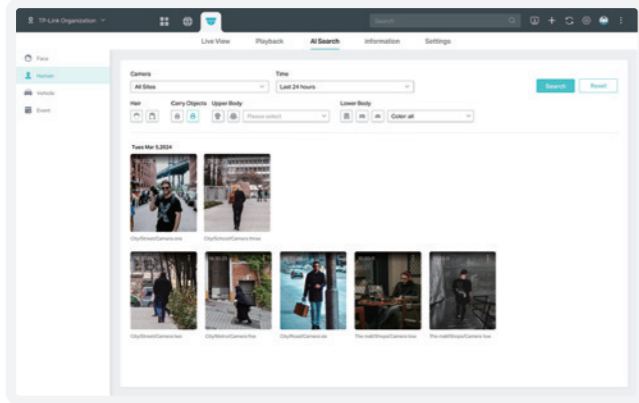

エビデンス収集

監視映像を速やかに保存し、重要な証拠をまとめてアーカイブ・管理可能です。エビデンスタイプ・タグ・備考をカスタマイズすることで、過去にさかのぼって確認するのも容易になります。

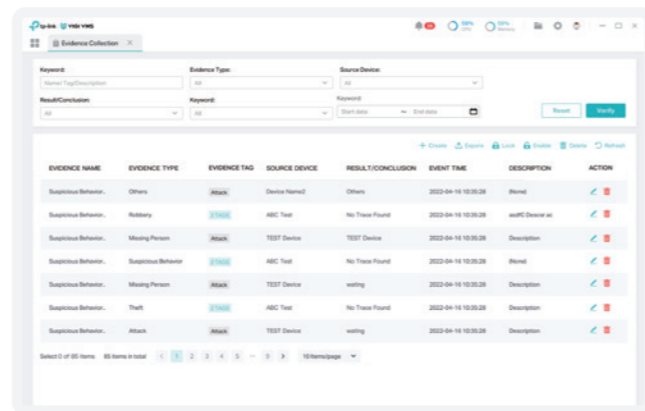

その他の付加価値

迅速な監視システム案作成のためのVIGI Project Design Tool*

製品の選択・セキュリティマップのデザイン・具体的なシステム案の作成が迅速に行えます。



機器リスト | フロアプラン | 監視範囲

設置が容易なカメラ

- Wi-FiやPoE等、さまざまな設置・給電方法の選択肢があるため、多様なシナリオ要件に対応できます。
- ユニバーサルメタルボール型ブラケット等のユーザーフレンドリーな設計に加え、天井・壁面・支柱への取り付けに対応しています。



ユニバーサルメタルボール型ブラケット



PoE



Wi-Fi

かんたん設定

デバイスの一括追加

VIGI VMSは、同一LAN内のデバイスを自動で検出し、一括で追加するため、スピーディーなプロジェクト導入が可能です。

リモート&一括デバイス設定

リモートでルールを設定し、一括してデバイスに適用することで、迅速な設定を実現します。

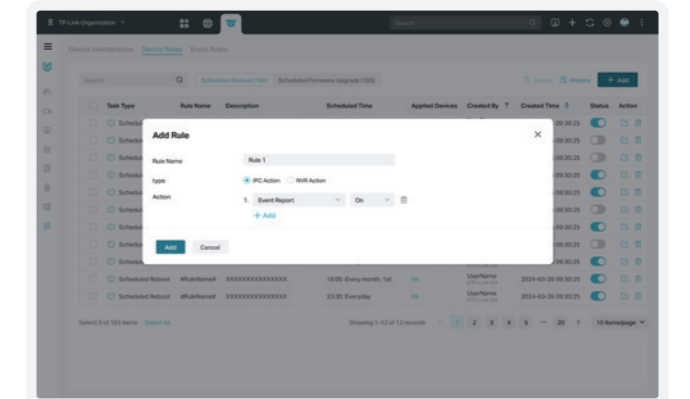
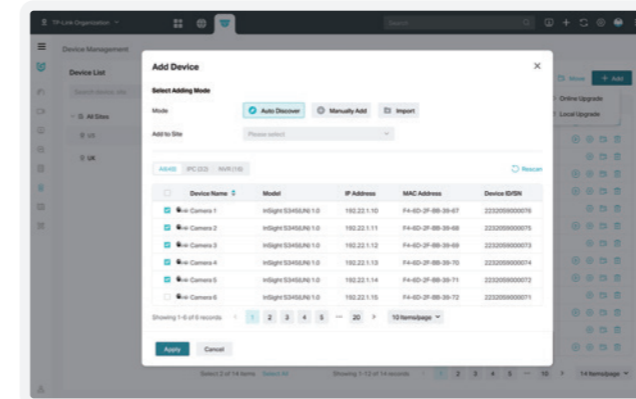

品質の信頼性

- ☀ 自社での研究開発
- 🏢 優れたサプライヤー
- 🔄 垂直統合
- 🛡 徹底した品質管理

充実の販売前後サービス

- 📄 認定&研修 (VCSA)
- ✅ 交換&保証
- 👤 ローカライズサポートチーム
- 🗺️ 公式コミュニティ

*VIGI PC Clientでのみ対応しています。実際のライブビュー数は、デバイスとPCの性能によって制限されます。
**現時点で日本での搭載時期は未定です。

*VIGI Project Design Toolは、VIGI VMSおよびVIGI Cloud VMSで利用できます。

推奨製品

高性能ソリューション



ネットワークカメラ



InSight S345S
VIGI 4MP 屋外用ColorPro 2.0
バレット型
ネットワークカメラ

- AHSPによる超低照度映像処理
- 顔認識*
- 人物&車両の分析
- スマート検知
- IP67防水・防塵性能



InSight S345ZI
VIGI 4MP 屋外用IR
電動バリフォーカルレンズ
バレット型ネットワークカメラ

- 光学5倍ズーム
- 4MP高画質&赤外線ナイトビジョン
- スマート検知
- 双方向オーディオ
- アラーム入力×1・アラーム出力×1
- IP67防水・防塵性能



InSight S385PI
VIGI 8MP 屋外用IR
パノラマバレット型
ネットワークカメラ

- 180°パノラマ
- 4K UHD高画質&赤外線ナイトビジョン
- 人数カウント機能
- 赤青ライト警告
- IP67防水・防塵性能



InSight S445
VIGI 4MP フルカラー
タレット型
ネットワークカメラ

- 4MP高画質&フルカラー
- 人物&車両の分析
- スマート検知
- アクティブディフェンス
- 双方向オーディオ



InSight S655I
VIGI 5MP IR
魚眼レンズ
ネットワークカメラ

- 360°パノラマビュー
- 複数の表示モード
- 5MP超高画質&赤外線ナイトビジョン
- スマート検知
- 双方向オーディオ

NVR



VIGI NVR2016H-16MP
VIGI 16チャンネル PoE+
ネットワークビデオレコーダー

- PoE+ポート×16(最大140W)
- 320Mbps受信帯域幅&320Mbps送信帯域幅
- 4K HDMIビデオ出力
- 32MPデコーディング容量
- SATAインターフェース×2 (HDD1つにつき最大16TB)*

推奨製品

コストパフォーマンスの高いソリューション

ネットワークカメラ



VIGI C240I
VIGI 4MP IR
ドーム型
ネットワークカメラ

- 4MP高画質&赤外線ナイトビジョン
- スマート検知
- 内蔵マイク
- IP67防水・防塵性能
- IK10耐衝撃性



VIGI C340I
VIGI 4MP 屋外用IR
バレット型
ネットワークカメラ

- 4MP高画質&赤外線ナイトビジョン
- スマート検知
- 内蔵マイク
- IP67防水・防塵性能
- PoEまたはDC給電



VIGI C440I
VIGI 4MP IR
タレット型
ネットワークカメラ

- 4MP高画質&赤外線ナイトビジョン
- スマート検知
- 内蔵マイク
- コリドーモード
- PoEまたはDC給電



VIGI C540
VIGI 4MP 屋外用フルカラー
パンチルトネットワークカメラ

- 4MP高画質&フルカラー
- 360°カバー
- スマート検知&自動追尾
- アクティブディフェンス
- IP66防水・防塵性能



VIGI C540V
VIGI 4MP 屋外用 フルカラー
デュアルレンズ可変焦点
パンチルトネットワークカメラ

- 3倍ズーム
- インスタントズーム
- 4MP高画質&フルカラー
- 360°カバー
- スマート検知&自動追尾
- IP66防水・防塵性能



InSight S655I
VIGI 5MP IR
魚眼レンズ
ネットワークカメラ

- 360°パノラマビュー
- 複数の表示モード
- 5MP超高画質&赤外線ナイトビジョン
- スマート検知
- 双方向オーディオ

NVR



VIGI NVR2016H-16MP
VIGI 16チャンネル PoE+
ネットワークビデオレコーダー

- PoE+ポート×16(最大140W)
- 320Mbps受信帯域幅&320Mbps送信帯域幅
- 4K HDMIビデオ出力
- 32MPデコーディング容量
- SATAインターフェース×2 (HDD1つにつき最大16TB)*



VIGI NVR4064H
VIGI 64チャンネル
ネットワークビデオレコーダー

- 320Mbps受信帯域幅&320Mbps送信帯域幅
- 4K HDMIビデオ出力
- 32MPデコーディング容量
- SATAインターフェース×4 (HDD1つにつき最大16TB)*

ソフトウェア



VIGI VMS
VIGI 映像監視システム

- ローカル導入
- 24時間システムセキュリティ
- 迅速な対応
- TP-Link IDによるリモート管理
- 無制限&ライセンス費用なし



VIGI Cloud VMS
VIGI クラウド型
映像監視システム

- クラウド型/無償&無制限で使用可能
- 各拠点を一元管理
- 手軽な導入&メンテナンス

ソフトウェア



VIGI VMS
VIGI 映像監視システム

- ローカル導入
- 24時間システムセキュリティ
- 迅速な対応
- TP-Link IDによるリモート管理
- 無制限&ライセンス費用なし



VIGI Cloud VMS
VIGI クラウド型
映像監視システム

- クラウド型/無償&無制限で使用可能
- 各拠点を一元管理
- 手軽な導入&メンテナンス



VIGI製品の詳細はこちら

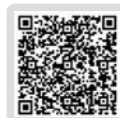

関連事例はこちら

*ONVIFのプロファイル対応状況は製品によって異なります。最新の対応状況はHPをご覧ください。
*顔認識の利用には、対応するVIGI NVRが必要です。
*HDDは付属していません。
*仕様は予告なしに変更する場合があります。

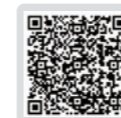

VIGI製品の詳細はこちら

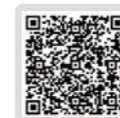

関連事例はこちら

*ONVIFのプロファイル対応状況は製品によって異なります。最新の対応状況はHPをご覧ください。
*HDDは付属していません。
*仕様は予告なしに変更する場合があります。

ホテル向けソリューション

集中型管理で宿泊客の安全を守る

規模：32～200台の中小規模

課題

- 🚨 アクシデントへの対応の遅さ
- 👤 複雑なお客様構成
- 🏢 複雑な設置環境

ホテル向けの充実した製品

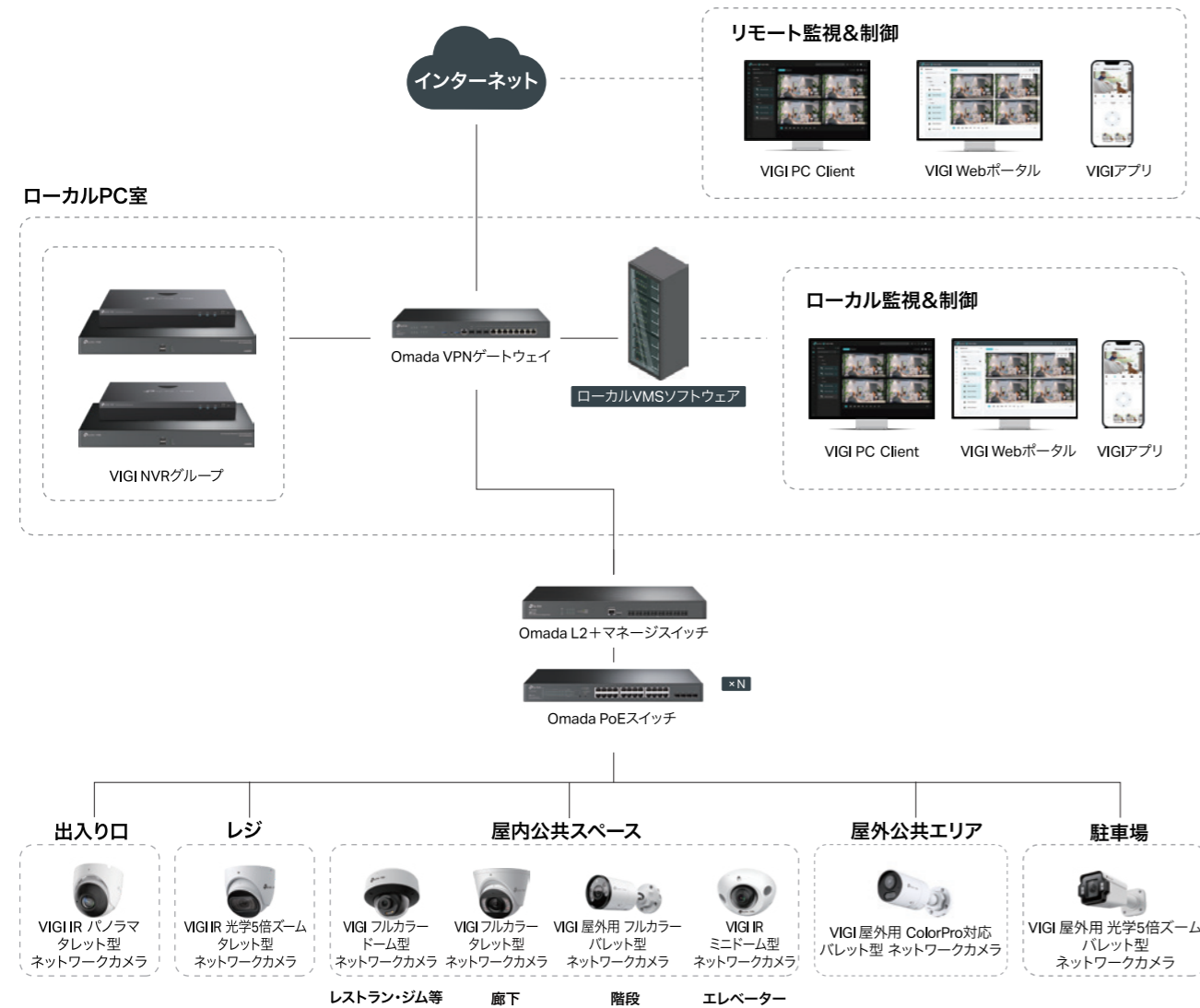

その他のソリューションはこちら

ソリューションの特徴

ロビー

シナリオ要件

- 広範囲の監視機能
- 紛失物の迅速な発見
- 複雑な環境下での高画質映像

ソリューション

180°パノラマ

ロビーに180°の広範囲を撮影できるカメラを設置すれば、鮮明で歪みの少ない映像によって見逃しを減らせます。



物の放置検知

設定時間を超過してロビーに放置されている物品を検知し、警告を発します。



フロント

シナリオ要件

- トラブルや揉め事の軽減
- ピーク時の迅速なスタッフ配置による顧客満足度向上

ソリューション

音声&映像の同時記録

VIGIカメラにはマイクが内蔵されており、約5m先まで24時間の音声録音が可能です。高画質な映像と共にトラブル発生時の証拠にもなります。



行列管理*

行列の長さを自動で検知して通知することで必要に応じたスタッフ増員が可能となり、サービスの質向上に繋がります。



*行列管理は現在開発中の機能です。

屋内公共スペース

シナリオ要件

- 多様な屋内スペースとセキュリティ要件への対応
- 緊急時の迅速な対応

ソリューション

多彩なフォームファクタ

VIGIでは、さまざまな給電や接続方法を備えた多様な形状のカメラによって、屋内監視ニーズへの適応と手軽な設置を実現します。



24時間鮮明な映像

細部まで見逃さないよう、24時間365日フルカラーで撮影します。120dB WDR等の技術により、窓際のような明るい場所でも鮮明な画像を映し出すことが可能です。



エレベーター向け

コンパクトな製品設計

VIGIドーム型カメラはコンパクトで耐衝撃性に優れているため、エレベーターのような限られたスペースへの設置に最適です。



24時間365日の映像&音声記録

昼夜を問わず鮮明な映像と音声を記録し、緊急事態にシームレスに対応します。



手軽な設置

カメラを取り付け用ブラケットに押し込み、時計回りに回転させてはめ込むだけで設置ができます。



廊下向け

コリドーモード

ホテルの廊下のような狭いスペースでもカメラの撮影範囲を最適化し、目的の場所へ正確に焦点を合わせることで死角を無くします。

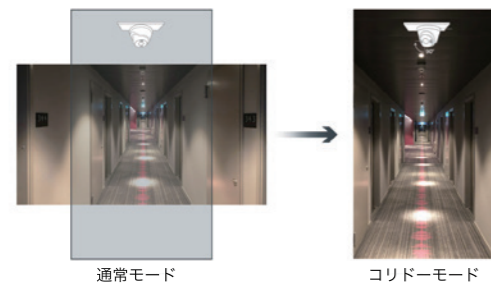

徘徊検知

一定時間以上廊下をうろついている不審者を検知し、通知を送ります。

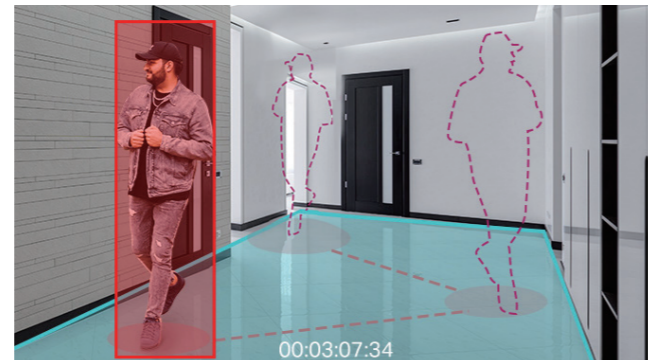

屋外の公共エリア

シナリオ要件

- 主要な関心エリアを監視
- 超低照度での監視
- 誤検知の削減
- 緊急事態への迅速な対応
- 設置コストの削減
- 配線の簡素化

ソリューション

電動バリフォーカルレンズ

焦点距離の調整が可能のため、必要な撮影範囲にカメラを集中させて無駄な検知等を抑えることができます。



PTZ

パン(水平)・チルト(垂直)・ズーム機能を備えたVIGI PTZカメラでは、360°の監視が可能です。アラート対象が検知されると、自動でズームし追尾を行います。



人物&車両の分類

人物/車両その他の物体をスマートに区別することで、イベント発生時にさらに高精度な通知を受け取ることが可能です。



VIGI AI ISPモジュール ColorPro 2.0

VIGI AI ISPを搭載したColorPro 2.0テクノロジーが、超低照度な環境でも照明なしでカラフルかつクリアな映像を捉え、状況を把握しやすくします。

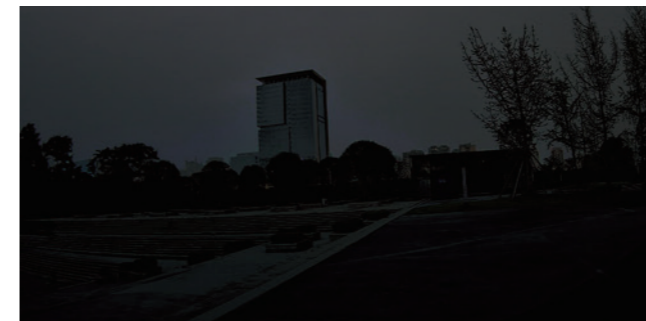

裸眼

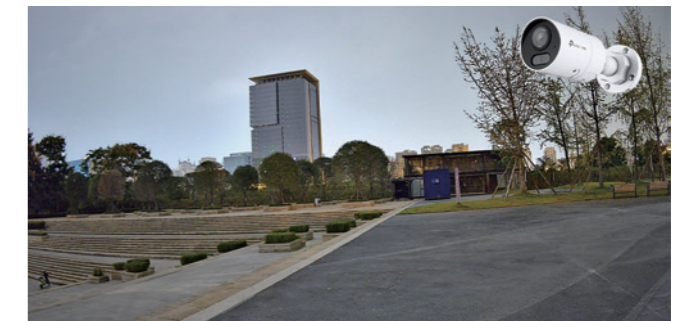

VIGI AI ISPモジュール ColorPro 2.0ナイトビジョン

LightProナイトビジョン

人物や車両の検知状況に応じて、自動で赤外線モードとフルカラーモードを切り替えて撮影します。

- より鮮明に
- 照明による周囲への影響を軽減
- 防犯対策を強化
- 気づかれにくい



人物や車両が検知されていない間は赤外線モードになり、消費電力を抑えつつカメラを目立ちにくくします。



人物や車両を検知すると自動でフルカラーモードに切り替わり、白色LEDを点灯させて防犯効果を高めると同時に鮮明なフルカラー撮影を行います。



人物や車両が去ると、カメラは再び赤外線モードに戻り、白黒撮影を行います。

イベントへの即時対応

ライン通過検知を有効にすると、誰かが指定したラインを越えた際にアラームが作動し、即座に通知します。



駐車場

シナリオ要件

- 対象車両の迅速な追跡

ソリューション

ナンバープレート認識*

ナンバープレートの番号や色を認識し、対象車両の関連映像を素早く検索できます。イベント発生後の検索効率が大幅に向上し、インシデントへの迅速な対応が可能です。



*ナンバープレート認識は現在開発中の機能となっており、一部の国でのみ対応予定です。

監視室

シナリオ要件

- 拠点で発生したイベントへの迅速な対応
- スピーディーなターゲット検出
- 直感的なソフトウェアで研修コストを削減

ソリューション

イベントへの迅速な反応

VIGI VMSでは、効率的な監視と迅速なアラート通知を可能にし、速やかなイベント管理をサポートします。

ダッシュボード

全体アラームやデバイスステータスを確認することで、異常やアラートにも素早く対応可能です。

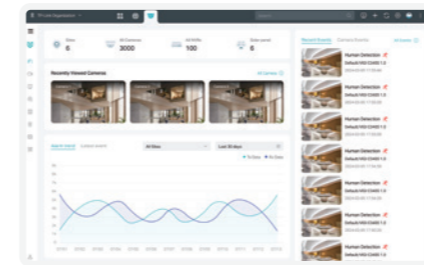

AI監視

動いている人物をリアルタイムで捉え、異常を見逃しません。スマートフレーミングにより、動く物体の視認性も向上します。

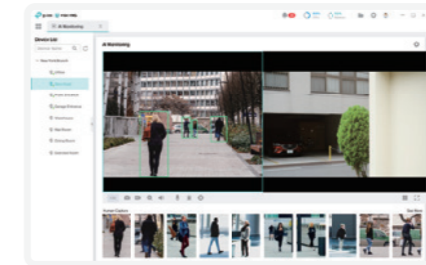

イベント管理

アラートイベントを一元的に表示可能なため、各詳細にアクセスしてデバイス・時間・イベントタイプでフィルタリングすることで効率的に追跡できます。

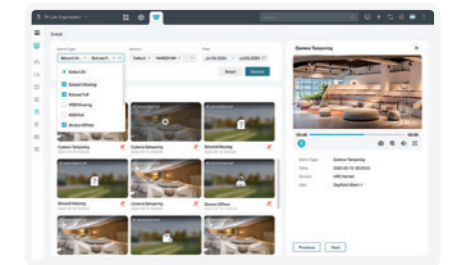

VCAベースのスマート検索*

人物の属性別

さまざまな属性（髪の長さや服の色等）で人物を絞り込み、検索効率をアップします。

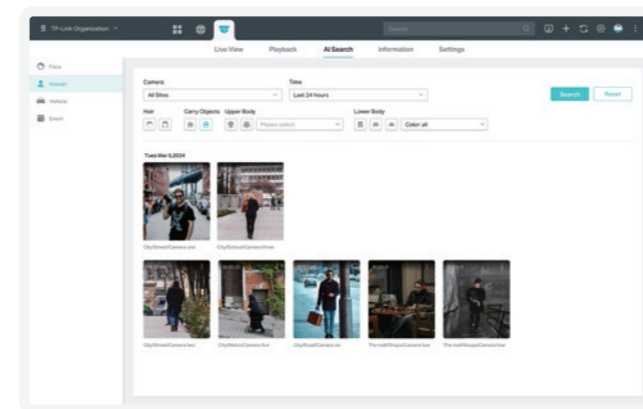

車両の属性別

車両の色やタイプに基づいて対象車両を識別・検索し、短時間で対象のイベントを絞り込みます。

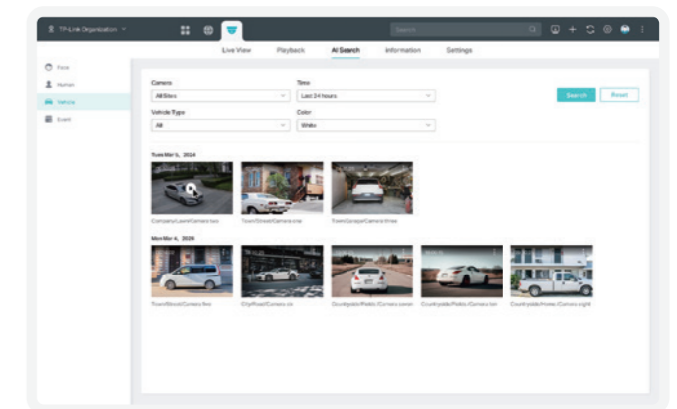

顔別

顔ライブラリから既存の顔を検索するか、顔画像をアップロードすると、全てのカメラから関連するビデオを見つけることができます。



*現時点で日本での搭載時期は未定です。

エビデンス収集

監視映像を速やかに保存し、重要な証拠をまとめてアーカイブ・管理可能です。エビデンスタイプ・タグ・備考をカスタマイズすることで、過去にさかのぼって確認するのも容易になります。

EVIDENCE NAME	EVIDENCE TYPE	EVIDENCE TAG	SOURCE DEVICE	RESULT/CONCLUSION	EVENT TIME	DESCRIPTION	ACTION
Resistance Behavior	Others	3834K	Device Normal	Others	2023-04-18 10:30:28	Phone	
Resistance Behavior	Robbery	3834K	ABC Test	No Trace Found	2023-04-18 10:30:28	sdPC Device an	
Resistance Behavior	Mixing Person	3834K	TEST Device	TEST Device	2023-04-18 10:30:28	Observation	
Resistance Behavior	Suspicious Behavior	3834K	ABC Test	No Trace Found	2023-04-18 10:30:28	Phone	
Resistance Behavior	Mixing Person	3834K	TEST Device	waiting	2023-04-18 10:30:28	Observation	
Resistance Behavior	Threat	3834K	ABC Test	No Trace Found	2023-04-18 10:30:28	Observation	
Resistance Behavior	Attack	3834K	TEST Device	waiting	2023-04-18 10:30:28	Observation	

その他の付加価値

迅速な監視システム案作成のためのVIGI Project Design Tool*

製品の選択・セキュリティマップのデザイン・具体的なシステム案の作成が迅速に行えます。

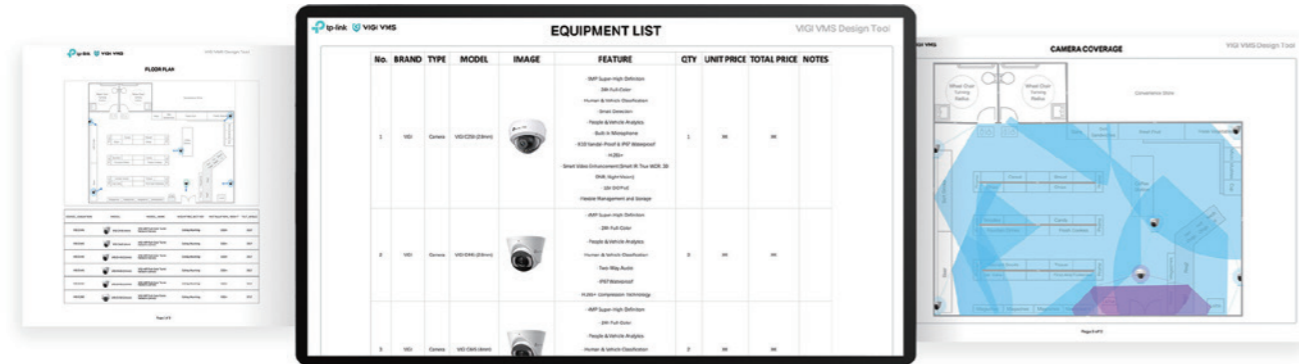

機器リスト | フロアプラン | 監視範囲

かんたん設定

デバイスの一括追加

VIGI VMSは、同一LAN内のデバイスを自動で検出し、一括で追加するため、スピーディーなプロジェクト導入が可能です。

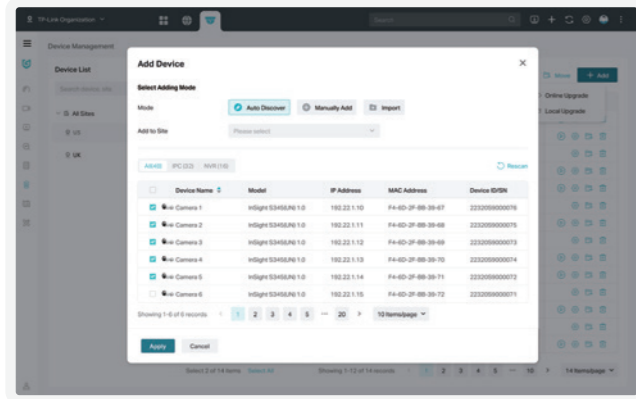

リモート&一括デバイス設定

リモートでルールを設定し、一括してデバイスに適用することで、迅速な設定を実現します。

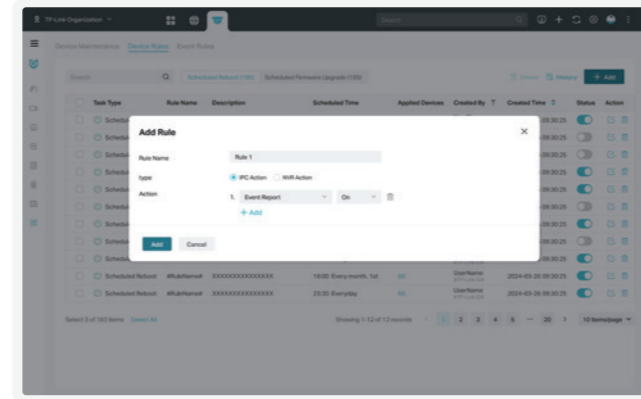

品質の信頼性

- ☀️ 自社での研究開発
- 🏢 優れたサプライヤー
- 🏗️ 垂直統合
- 🛡️ 徹底した品質管理

充実の販売前後サービス

- 📄 認定&研修 (VCSA)
- 🔄 交換&保証
- 👤 ローカライズサポートチーム
- 🗣️ 公式コミュニティ

*VIGI Project Design Toolは、VIGI VMSおよびVIGI Cloud VMSで利用できます。

推奨製品 高性能ソリューション



ネットワークカメラ



InSight S285
VIGI 8MP フルカラードーム型ネットワークカメラ

- 4K (8MP) 超高画質&フルカラー
- 人物&車両の分析
- スマート検知
- アクティブディフェンス
- 双方向オーディオ



InSight S345S
VIGI 4MP 屋外用ColorPro 2.0パレット型ネットワークカメラ

- AI-ISPによる超低照度映像処理
- 顔認識
- 人物&車両の分析
- スマート検知
- IP67防水・防塵性能



InSight S485
VIGI 8MP フルカラータレット型ネットワークカメラ

- 4K (8MP) 超高画質&フルカラー
- 人物&車両の分析
- スマート検知
- アクティブディフェンス
- 双方向オーディオ



InSight S485PI
VIGI 8MP IR パノラマタレット型ネットワークカメラ

- 180°パノラマ
- 4K UHD高画質&赤外線ナイトビジョン
- 人数カウント機能
- 赤青ライト警告
- 双方向オーディオ



InSight S345ZI
VIGI 4MP 屋外用IR電動バリフォーカルレンズパレット型ネットワークカメラ

- 光学5倍ズーム
- 4MP高画質&赤外線ナイトビジョン
- スマート検知
- 双方向オーディオ
- アラーム入力×1・アラーム出力×1
- IP67防水・防塵性能

NVR



VIGI NVR4032H
VIGI 32チャンネルネットワークビデオレコーダー

- 320Mbps受信帯域幅&320Mbps送信帯域幅
- 4K HDMIビデオ出力
- 32MPデコーディング容量
- SATAインターフェース×4 (HDD1つにつき最大16TB)*

ソフトウェア



VIGI VMS
VIGI 映像監視システム

- ローカル導入
- 24時間のシステムセキュリティ
- 迅速な対応
- TP-Link IDによるリモート管理
- 無制限&ライセンス費用なし



VIGI Cloud VMS
VIGI クラウド型映像監視システム

- クラウド型/無償&無制限で使用可能
- 各拠点を一元管理
- 手軽な導入&メンテナンス

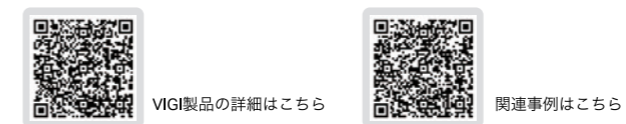

*ONVIFのプロファイル対応状況は製品によって異なります。最新の対応状況はHPをご覧ください。
*HDDは付属していません。
*仕様は予告なしに変更する場合があります。

推奨製品

コストパフォーマンスの高いソリューション

ネットワークカメラ



VIGI C240I
VIGI 4MP IR
ドーム型
ネットワークカメラ

- 4MP高画質&赤外線ナイトビジョン
- スマート検知
- 内蔵マイク
- IP67防水・防塵性能
- IK10耐衝撃性



VIGI C230I Mini
VIGI 3MP IR
ミニドーム型
ネットワークカメラ

- 3MP高画質&赤外線ナイトビジョン
- スマート検知
- 双方向オーディオ
- コリドーモード
- PoEまたはDC給電



VIGI C340I
VIGI 4MP 屋外用IR
パレット型
ネットワークカメラ

- 4MP高画質&赤外線ナイトビジョン
- スマート検知
- 内蔵マイク
- IP67防水・防塵性能
- PoEまたはDC給電



VIGI C440I
VIGI 4MP IR
タレット型
ネットワークカメラ

- 4MP高画質&赤外線ナイトビジョン
- スマート検知
- 内蔵マイク
- コリドーモード
- PoEまたはDC給電



VIGI C540V
VIGI 4MP 屋外用フルカラー
デュアルレンズ可変焦点
パンチルトネットワークカメラ

- 3倍ズーム
- インスタントズーム
- 4MP高画質&フルカラー
- 360°カバー
- スマート検知&自動追尾
- IP66防水・防塵性能



VIGI C540S
VIGI 4MP 屋外用
ColorPro
パンチルトネットワークカメラ

- 超低照度映像処理
- 360°カバー
- 顔認識*
- 人物&車両の分析
- スマート検知
- IP66防水・防塵性能

NVR



VIGI NVR4032H
VIGI 32チャンネル
ネットワークビデオレコーダー

- 320Mbps受信帯域幅&320Mbps送信帯域幅
- 4K HDMIビデオ出力
- 32MPデコーディング容量
- SATAインターフェース×4 (HDD1つにつき最大16TB)*



VIGI NVR4064H
VIGI 64チャンネル
ネットワークビデオレコーダー

- 320Mbps受信帯域幅&320Mbps送信帯域幅
- 4K HDMIビデオ出力
- 32MPデコーディング容量
- SATAインターフェース×4 (HDD1つにつき最大16TB)*

ソフトウェア



VIGI VMS
VIGI 映像監視システム

- ローカル導入
- 24時間のシステムセキュリティ
- 迅速な対応
- TP-Link IDによるリモート管理
- 無制限&ライセンス費用なし



VIGI Cloud VMS
VIGI クラウド型
映像監視システム

- クラウド型/無償&無制限で使用可能
- 各拠点を一元管理
- 手軽な導入&メンテナンス



VIGI製品の詳細はこちら



関連事例はこちら

*ONVIFのプロファイル対応状況は製品によって異なります。最新の対応状況はHPをご覧ください。
*顔認識の利用には、対応するVIGI NVRが必要です。
*HDDは付属していません。
*仕様は予告なしに変更する場合があります。

教育機関向けソリューション

集中型管理で学校の安全を守る

規模：32~200台の中小規模

課題

- 🚨 アクシデント対応の遅さ
- 👥 校舎の安全性に対する学生の懸念
- 📱 周辺で頻発するイベント

学校向けの充実した製品

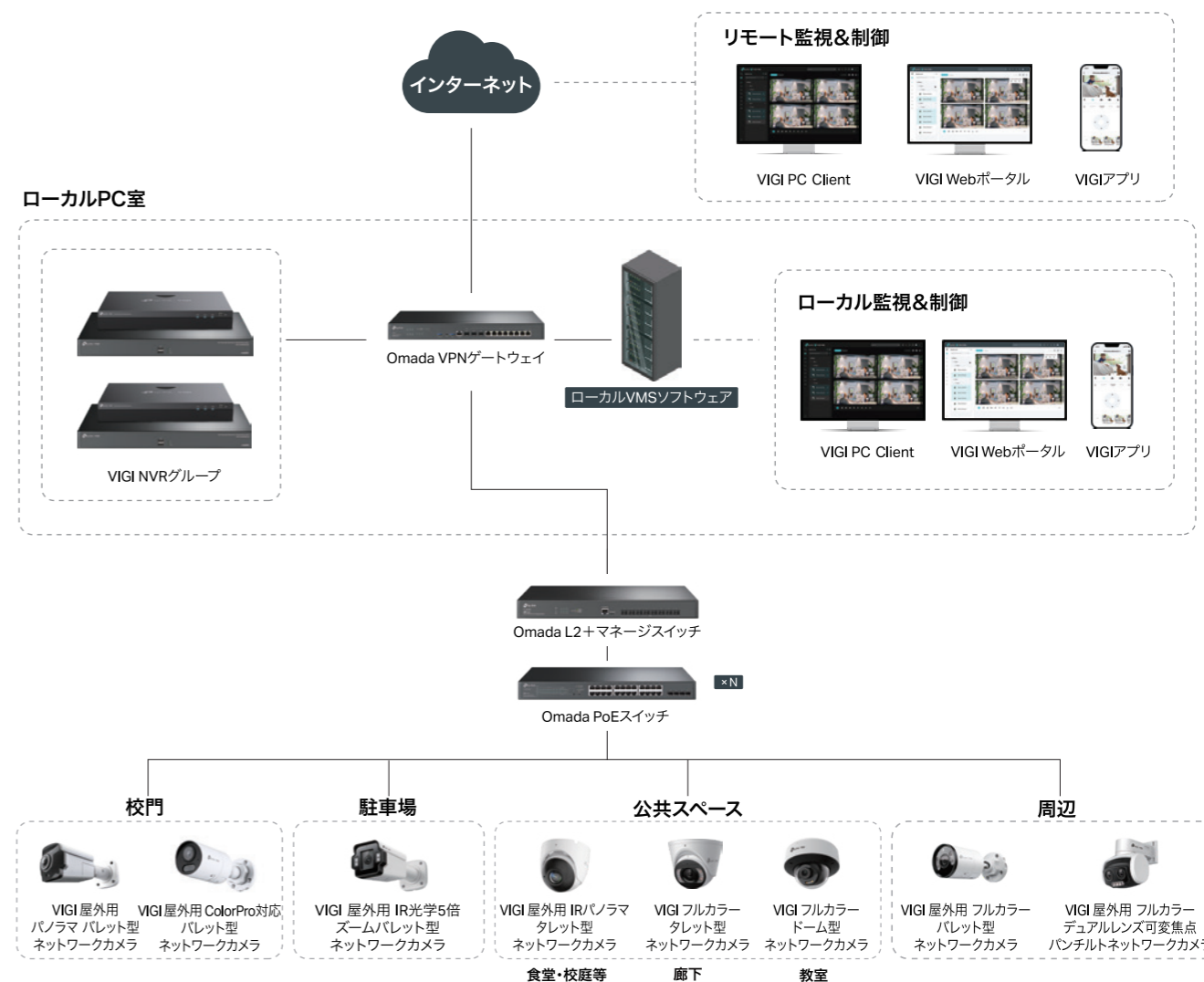

その他のソリューションはこちら

ソリューションの特徴

校門

シナリオ要件

- 不正侵入を防止&即時通知
- 超低照度環境の監視

ソリューション

不審者管理

顔分析機能により、見慣れない来訪者を検知・通知し、迅速に管理することで入校管理を効率化し、学校のセキュリティを強化します。

VIGI AIISPモジュール ColorPro 2.0

超低照度な環境でも照明なしでカラフルかつクリアな映像を捉え、状況を把握しやすくします。



裸眼

VIGI AIISPモジュール ColorPro 2.0

駐車場

シナリオ要件

- 対象車両の迅速な追跡

ソリューション

ナンバープレート認識*

ナンバープレートの番号や色を認識し、対象車両の関連映像を素早く検索できます。イベント発生後の検索効率が大幅に向上し、インシデントへの迅速な対応が可能です。



*ナンバープレート認識は現在開発中の機能となっており、一部の国でのみ対応予定です。

公共スペース

シナリオ要件

- 360°監視
- 学生のプライバシー保護強化
- 複雑な導入環境

ソリューション

食堂・運動場・その他の広大なエリア向け設計

広角デュオスプライミング映像

32:9の超ワイド映像をオーバーラップやギャップなしでレンダリングし、死角を効果的に最小化します。

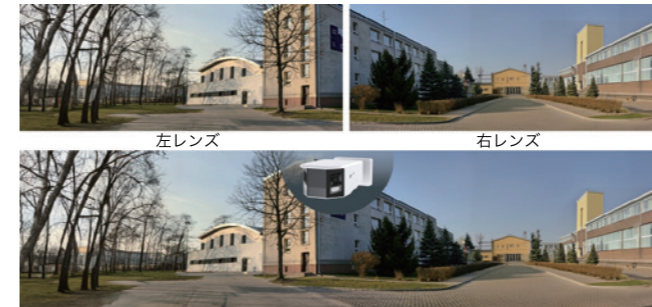

デュアルレンズ映像

PTZ

回転・チルト(垂直)・ズーム機能を活用し、360°の広範囲を監視します。



赤青ライトとサイレンによる警告

赤と青で点滅するライトとサイレンで侵入者に警告を出し、キャンパスの安全を守ります。



廊下向け

コリドーモード

学校の廊下のような狭いスペースでもカメラの撮影範囲を最適化し、目的の場所へ正確に焦点を合わせることで死角を無くします。

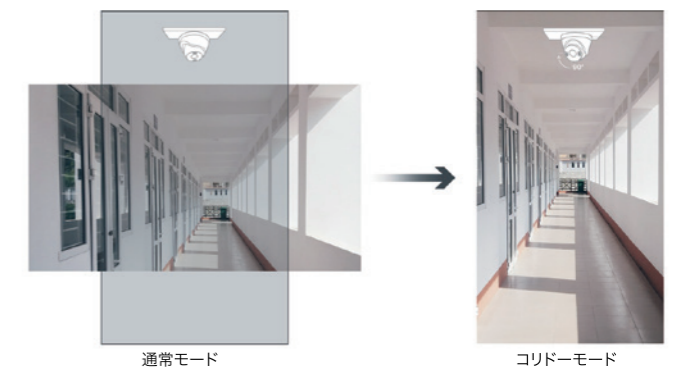

教室向け設計

異音検知

悲鳴やガラスが割れる音等の異音を自動で検知し、アラームを作動させて生徒の安全を守ります。



モザイク処理によるプライバシー保護

ライブビデオストリーム中は顔をぼかし、問題発生時には即座にぼかしを解除することで、プライバシーにも配慮したキャンパス監視を実現します。



かんたん設置

- Wi-FiやPoE等さまざまな設置・給電方法の選択肢があるため、多様なシナリオ要件に対応できます。
- ユニバーサルメタルポール型ブラケット等のユーザーフレンドリーな設計に加え、天井・壁面・支柱への取り付けに対応しています。

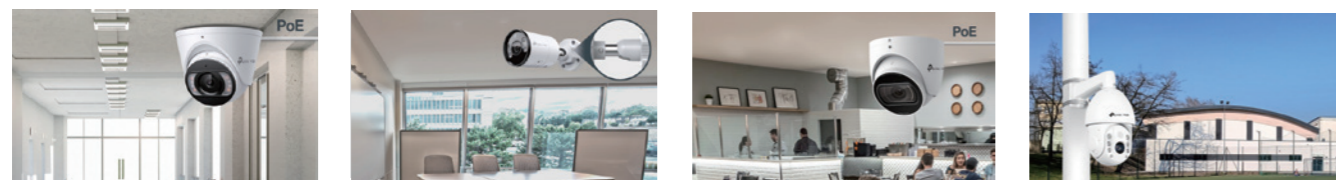

廊下

教室

食堂

校庭

学校・キャンパス周辺

シナリオ要件

- 無関係な物体 (木の葉や鳥等) による誤検知を最小化
- 生徒や不審者の侵入を防ぐ
- 照明による夜間の周囲への影響と消費電力の削減

ソリューション

LightProナイトビジョン

人物や車両の検知状況に応じて、自動で赤外線モードとフルカラーモードを切り替えて撮影します。

- より鮮明に
- 照明による周囲への影響を軽減
- 防犯対策を強化
- 気づかれにくい



人物や車両が検知されていない間は赤外線モードになり、消費電力を抑えつつカメラを自立ちにくくします。

人物や車両を検知すると自動でフルカラーモードに切り替わり、白色LEDを点灯させて防犯効果を高めると同時に鮮明なフルカラー撮影を行います。

人物や車両が去ると、カメラは再び赤外線モードに戻り、白黒撮影を行います。

人物&車両の分類

人物/車両とその他の物体をスマートに区別することで、イベント発生時にさらに高精度な通知を受け取る事が可能です。



イベントへの即時対応

ライン通過検知を有効にすることで、生徒や侵入者が指定したラインを越えた際にアラームが作動し、即座に通知を送ります。

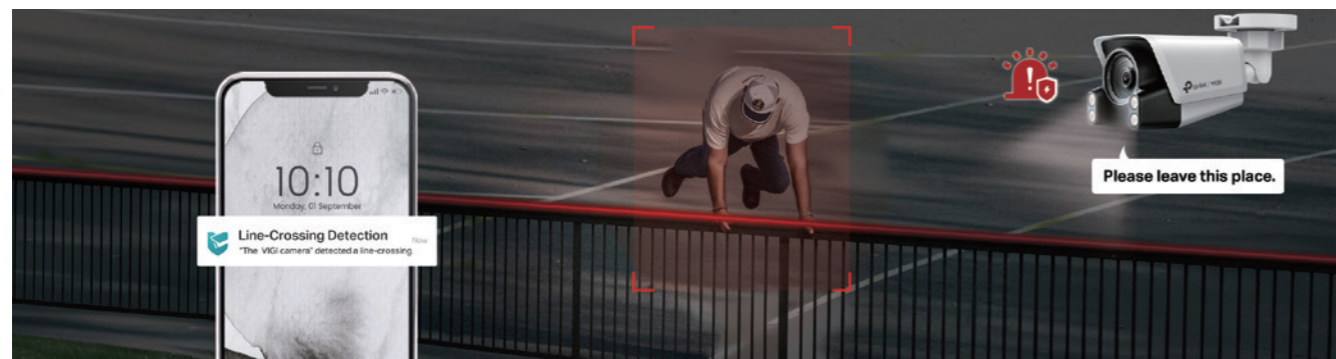

CCTVルーム

シナリオ要件

- 拠点で発生したイベントへの迅速な対応
- スピーディーなターゲット検出
- 直感的なソフトウェアで研修コストを削減

ソリューション

イベントへの迅速な反応

VIGI VMSでは、効率的な監視と迅速なアラーム通知を可能にし、速やかなイベント管理をサポートします。

ダッシュボード

全体アラームやデバイスステータスを確認することで、異常やアラートにも素早く対応可能です。

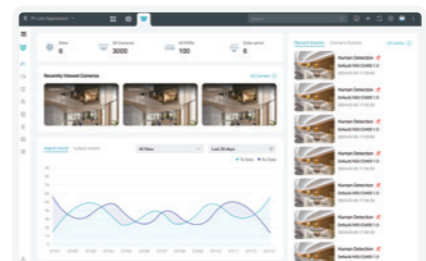

AI監視

動いている人物をリアルタイムで捉え、異常を見逃しません。スマートフレーミングにより、動く物体の視認性も向上します。

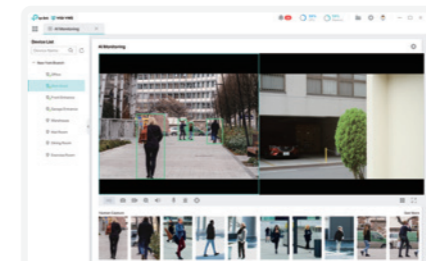

イベント管理

アラートイベントを一元的に表示可能なため、各詳細にアクセスしてデバイス・時間・イベントタイプでフィルタリングすることで効率的に追跡できます。

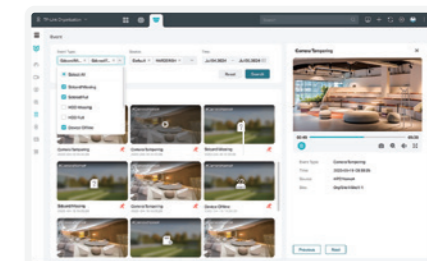

VCAベースのスマート検索*

人物の属性別

さまざまな属性 (髪の色や服の色等) で人物を絞り込み、検索効率をアップします。

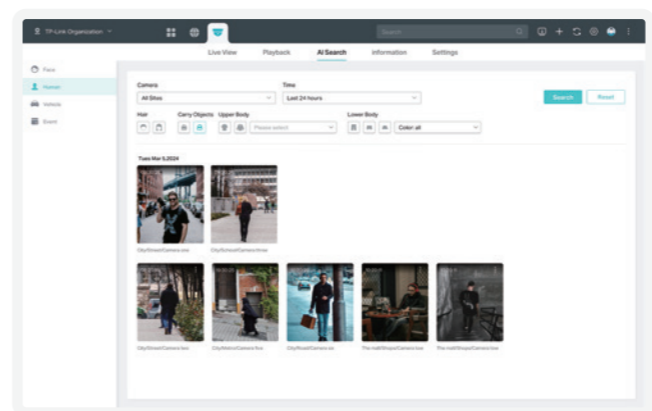

顔別

顔ライブラリから既存の顔を検索するか、顔画像をアップロードすると、全てのカメラから関連するビデオを見つけることができます。



エビデンス収集

監視映像を速やかに保存し、重要な証拠をまとめてアーカイブ・管理可能です。エビデンスタイプ・タグ・備考をカスタマイズすることで、過去にさかのぼって確認するのも容易になります。

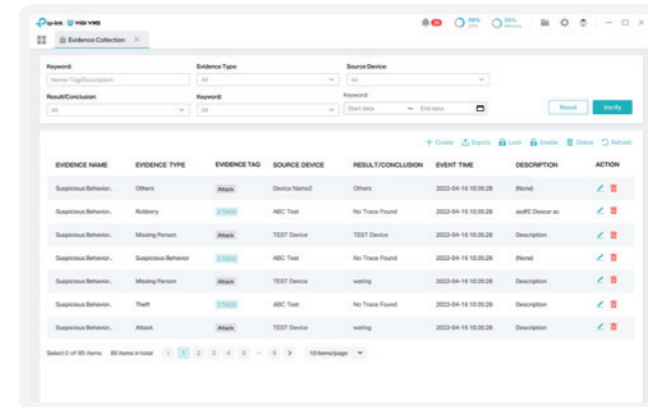

*現時点で日本での搭載時期は未定です。

その他の付加価値

迅速な監視システム案作成のためのVIGI Project Design Tool*

製品の選択・セキュリティマップのデザイン・具体的なシステム案の作成が迅速に行えます。



フロアプラン | 機器一覧 | 監視範囲

かんたん設定

デバイスの一括追加

VIGI VMSは、同一LAN内のデバイスを自動で検出し、一括で追加するため、スピーディーなプロジェクト導入が可能です。

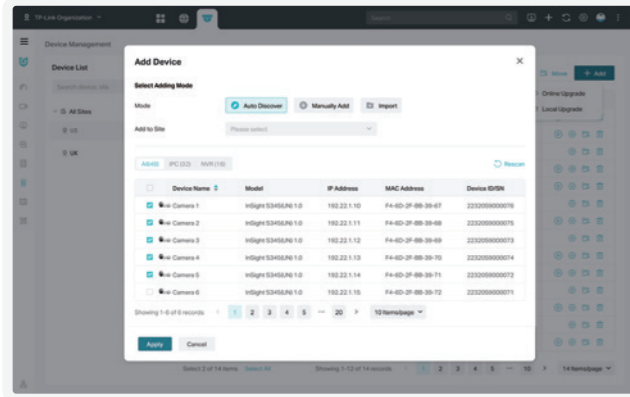

リモート&一括デバイス設定

リモートでルールを設定し、一括してデバイスに適用することで、迅速な設定を実現します。

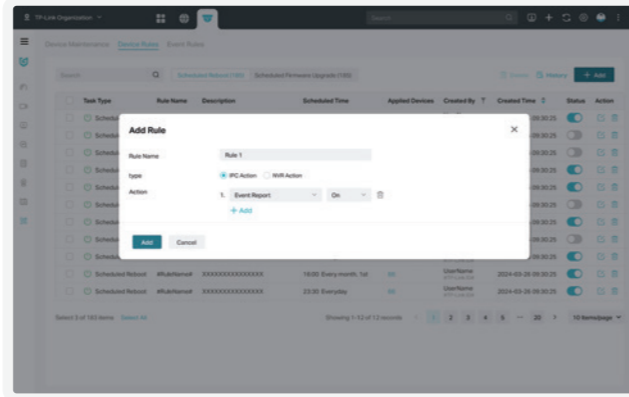

多彩なメリット

品質の信頼性

- ☀️ 自社での研究開発
- 🏢 優れたサプライヤー
- 🔄 垂直統合
- 🛡️ 徹底した品質管理

充実の販売前後サービス

- 📄 認定&研修 (VCSA)
- 🔄 交換&保証
- 👥 ローカライズサポートチーム
- 🔧 手軽な設計ツール
- 🗨️ 公式コミュニティ

*VIGI Project Design Toolは、VIGI VMSおよびVIGI Cloud VMSで利用できます。

推奨製品

高性能ソリューション

ネットワークカメラ



InSight S285

VIGI 8MP フルカラー
ドーム型
ネットワークカメラ

- 4K (8MP) 超高画質&フルカラー
- 人物&車両の分析
- スマート検知
- アクティブディフェンス
- 双方向オーディオ



InSight S385DPS

VIGI 8MP 屋外用ColorPro
パノラマバレット型
ネットワークカメラ

- 32:9 超広角対応
- AI-ISPによる超低照度映像処理
- 4K UHD高画質&PTZ機能
- 人物&車両の分析
- IP67防水・防塵性能



InSight S345S

VIGI 4MP 屋外用ColorPro 2.0
バレット型
ネットワークカメラ

- AI-ISPによる超低照度映像処理
- 顔認識*
- 人物&車両の分析
- スマート検知
- IP67防水・防塵性能



InSight S385PI

VIGI 8MP 屋外用パノラマ
バレット型
ネットワークカメラ

- 180°パノラマ
- 4K UHD高画質&赤外線ナイトビジョン
- 人数カウント機能
- 赤青ライト警告
- IP67防水・防塵性能



InSight S445

VIGI 4MP フルカラー
タレット型
ネットワークカメラ

- 4MP高画質&フルカラー
- 人物&車両の分析
- スマート検知
- アクティブディフェンス
- 双方向オーディオ

NVR



VIGI NVR4032H

VIGI 32チャンネル
ネットワークビデオレコーダー

- 320Mbps受信帯域幅&320Mbps送信帯域幅
- 4K HDMIビデオ出力
- 32MPデコーディング容量
- SATAインターフェース×4 (HDD1つにつき最大16TB)*

ソフトウェア



VIGI VMS

VIGI 映像監視システム

- ローカル導入
- 24時間のシステムセキュリティ
- 迅速な対応
- TP-Link IDによるリモート管理
- 無制限&ライセンス費用なし



VIGI Cloud VMS

VIGI クラウド型
映像監視システム

- クラウド型/無償&無制限で使用可能
- 各地点を一元管理
- 手軽な導入&メンテナンス

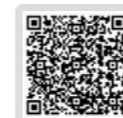

VIGI製品の詳細はこちら

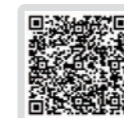

関連事例はこちら

*ONVIFのプロファイル対応状況は製品によって異なります。最新の対応状況はHPをご覧ください。

*顔認識の利用には、対応するVIGI NVRが必要です。

*HDDは付属していません。

*仕様は予告なしに変更する場合があります。

推奨製品

コストパフォーマンスの高いソリューション



ネットワークカメラ



VIGI C240I
VIGI 4MP IR
ドーム型
ネットワークカメラ

- 4MP高画質 & 赤外線ナイトビジョン
- スマート検知
- 内蔵マイク
- IP67防水・防塵性能
- IK10耐衝撃性



VIGI C340I
VIGI 4MP 屋外用IR
パレット型
ネットワークカメラ

- 4MP高画質 & 赤外線ナイトビジョン
- スマート検知
- 内蔵マイク
- IP67防水・防塵性能
- PoEまたはDC給電



VIGI C340S
VIGI 4MP 屋外用ColorPro
パレット型
ネットワークカメラ

- 超低照度映像処理
- 顔認識*
- 人物 & 車両の分析
- スマート検知
- IP67防水・防塵性能



VIGI C440I
VIGI 4MP IR
タレット型
ネットワークカメラ

- 4MP高画質 & 赤外線ナイトビジョン
- スマート検知
- 内蔵マイク
- コリドーモード
- PoEまたはDC給電



VIGI C540
VIGI 4MP 屋外用フルカラー
パンチルト
ネットワークカメラ

- 4MP高画質 & フルカラー
- 360°カバー
- スマート検知 & 自動追尾
- アクティブディフェンス
- IP66防水・防塵性能



VIGI C540V
VIGI 4MP 屋外用フルカラー
デュアルレンズ可変焦点
パンチルトネットワークカメラ

- 3倍ズーム
- インスタントズーム
- 4MP高画質 & フルカラー
- 360°カバー
- スマート検知 & 自動追尾
- IP66防水・防塵性能

NVR



VIGI NVR4032H
VIGI 32チャンネル
ネットワークビデオレコーダー

- 320Mbps受信帯域幅 & 320Mbps送信帯域幅
- 4K HDMIビデオ出力
- 32MPデコーディング容量
- SATAインターフェース×4 (HDD1つにつき最大16TB)*



VIGI NVR4064H
VIGI 64チャンネル
ネットワークビデオレコーダー

- 320Mbps受信帯域幅 & 320Mbps送信帯域幅
- 4K HDMIビデオ出力
- 32MPデコーディング容量
- SATAインターフェース×4 (HDD1つにつき最大16TB)*

ソフトウェア



VIGI VMS
VIGI 映像監視システム

- ローカル導入
- 24時間のシステムセキュリティ
- 迅速な対応
- TP-Link IDによるリモート管理
- 無制限 & ライセンス費用なし



VIGI Cloud VMS
VIGI クラウド型
映像監視システム

- クラウド型/無償 & 無制限で使用可能
- 各拠点を一元管理
- 手軽な導入 & メンテナンス

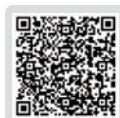

VIGI製品の詳細はこちら



関連事例はこちら

* ONVIFのプロファイル対応状況は製品によって異なります。最新の対応状況はHPをご覧ください。
* 顔認識の利用には、対応するVIGI NVRが必要です。
* HDDは付属していません。
* 仕様は予告なしに変更する場合があります。

太陽光給電ソリューション

農場 | 島 | 建設現場等

太陽光でノンストップ給電

シナリオ要件

- 🔌 複雑な配線
- 🔧 メンテナンスが困難
- 🔌 システムの安定性が低い
- 🔌 取り付け・取り外しが困難
- 🕒 短いシステム待機時間
- 🕒 イベントの追跡が困難

ソリューション

リモート管理 & メンテナンス

VIGIアプリまたはVIGI Cloud VMSを介したデバイスの集中管理・電力統計のモニタリング・低バッテリー通知・ファームウェアアップデート・システムの再起動が可能のため、場所を問わず安心して利用できます。

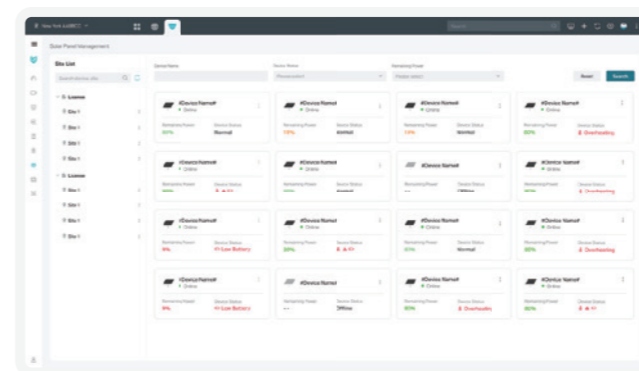

VIGI Cloud VMS

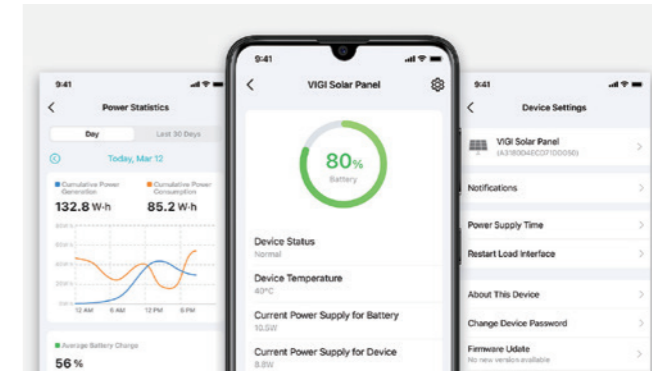

VIGIアプリ

組み合わせは自由自在

モジュール式ハードウェア設計により、太陽光給電システムを手軽にカスタマイズ可能です。ソーラーパネル・バッテリー・オンボードデバイス (DC出力ポート×3搭載) を自由に組み合わせることができ、多様な設置ニーズに応えます。

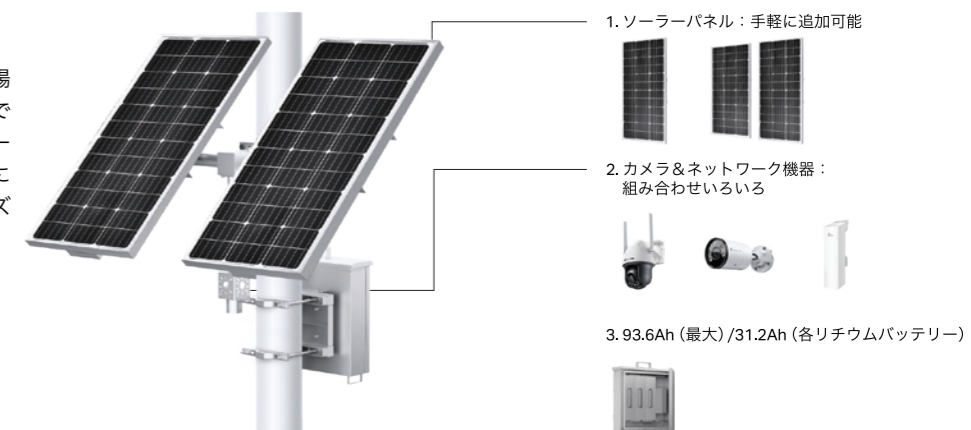

その他のソリューションはこちら

柔軟な導入

1. 4G IPC - 太陽光給電ソリューション

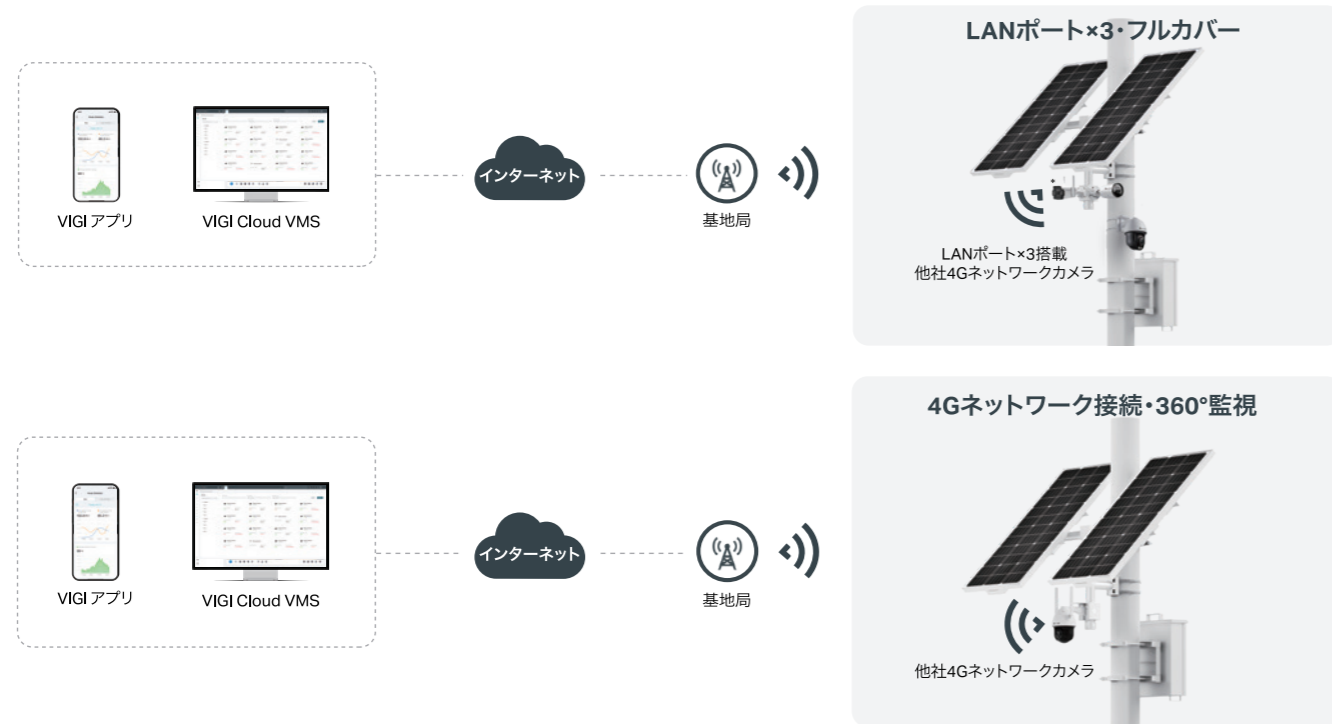

2. 4Gルーター - IPC - 太陽光給電ソリューション



3. ワイヤレスブリッジ - IPC - 太陽光給電ソリューション



手軽な設置

モジュラー設計のため、ブラケットの取り付け・取り外しも容易です。

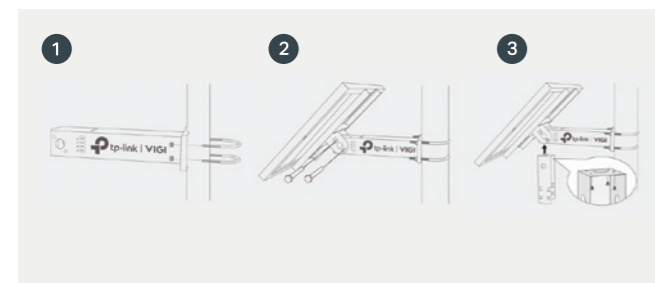

角度調整

ソーラーパネルの角度は5°・15°・25°・35°・45°・55°に固定でき、最大限の太陽光を得られるように調整することが可能です。



長い待機時間

産業レベルのソーラーパネル



A ランク¹⁾の品質

変換効率 **21.6%***

製品寿命 **25年以上**

最大 **180W[†]**

自動車レベルのリチウムバッテリー



最大 **93.6Ah**

充放電効率 **最大99%**

サイクル寿命 **500回以上**

500サイクル後の残容量 **70%**

独立した保護回路**

バッテリーの安全性とデバイスのスムーズな動作をサポートします。



1つのバッテリーが故障しても、
他のバッテリーは正常に動作します

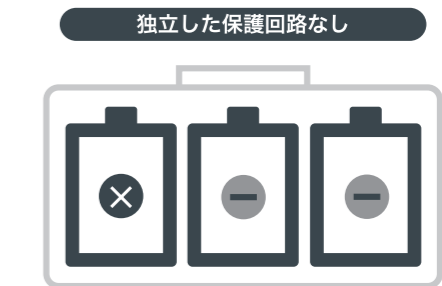

1つのバッテリーが故障した場合、
他のバッテリーも損傷する危険性があります

MPPTコントローラーによる充電効率の向上

MPPT (Maximum Power Point Tracking) コントローラーがソーラーパネルの電力を最適化して電力損失を削減し、充電効率をPWM (Pulse Width Modulation) コントローラーと比べて20%向上させます。



¹⁾対応モデル：InSight S345-4G (日本未発売)
²⁾対応モデル：ER703WP-4G-Outdoor (2026年Q2発売予定)

*多結晶シリコンソーラーモジュールの変換効率と比較した際の値です。
**対応モデル：VIGI PS90
[†]VIGIソーラーパネル90W×2の値です。

高いシステム安定性でメンテナンス費用を削減

エンタープライズレベルのハードウェア設計

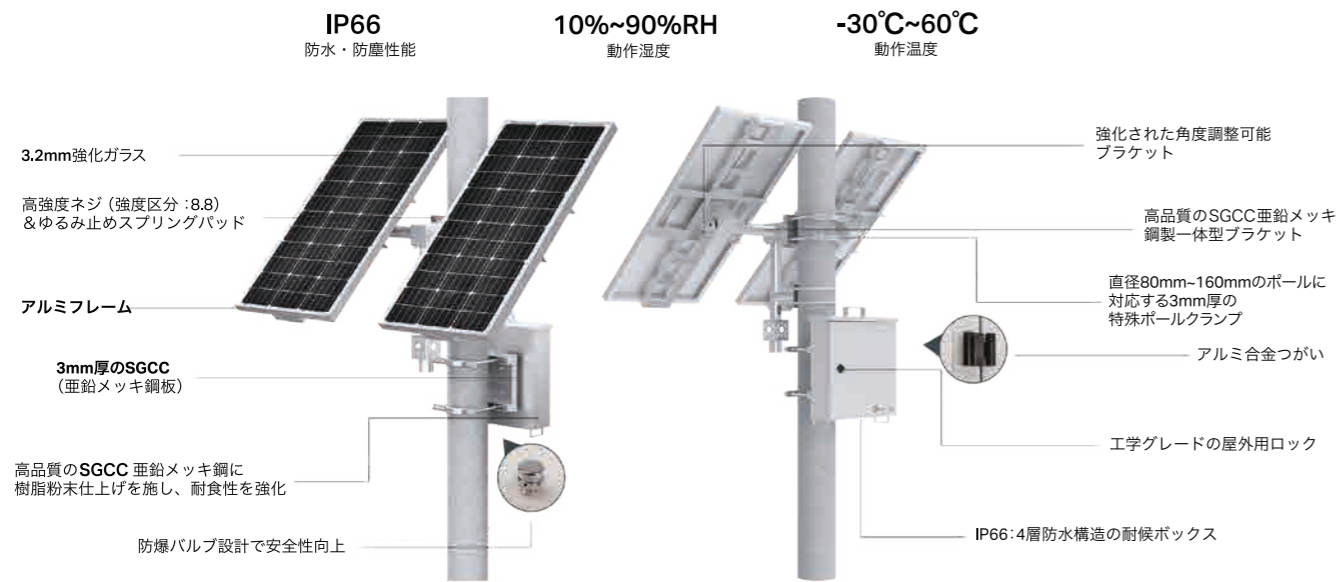

インテリジェントヒーティングテクノロジー

内蔵のスマートバッテリーはスマートな加熱補助技術に対応しており、広い温度環境でバッテリーを利用可能です。

充放電温度限界の比較

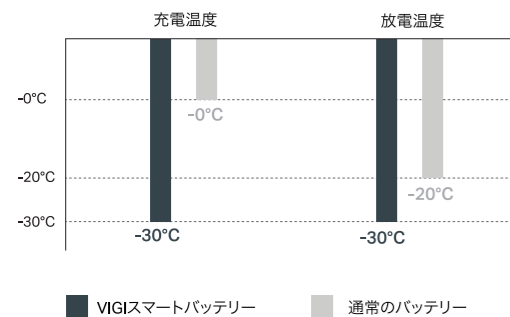

同じ温度環境下での実放電量の比較



※加熱補助は、太陽光発電システムに一定の入力がある場合、もしくはバッテリーに一定の電力がある場合にのみオンになります。20°Cのエージングボックスと1Aの定電流放電での試験結果です。

迅速なインシデント対応

果樹園や農場のような遠隔地では、夜間の薄暗さが侵入者の検知を複雑にします。確認した時には既にインシデントが発生している可能性もあり、また複雑な地形が侵入者の追跡をさらに難しくさせるため、事態の悪化が懸念されます。

VIGI AI ISPモジュールColorPro 2.0

VIGI AI ISPを搭載したColorPro 2.0テクノロジーが、超低照度な環境でも照明なしでカラフルかつクリアな映像を捉え、状況を把握しやすくします。



裸眼



VIGI AI ISPモジュールColorPro 2.0

スマート検知

侵入やライン通過等を検出するスマートな検知機能が、侵入を速やかに通知し、素早い対応を可能にします。



アクティブディフェンス

音声とライトで侵入者に警告を発し、不在時のセキュリティを強化します。

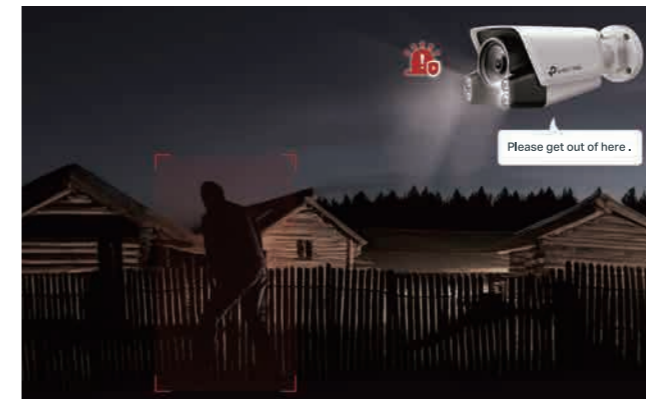

自動追尾

侵入者を継続的に捉え、シームレスな映像を提供することで、侵入者の移動経路を迅速に把握できるようにサポートします。

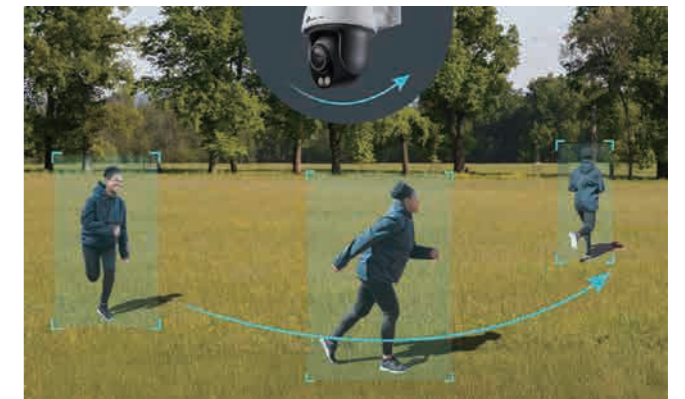

遠隔地や一時的な用途に最適



農地



島



建設現場



公園

多彩なメリット

品質の信頼性

☀️ 自社での研究開発

🏢 優れたサプライヤー

🔄 垂直統合

🛡️ 徹底した品質管理

充実の販売前後サービス

📄 認定&研修 (VCSA)

✅ 交換&保証

👤 ローカライズサポートチーム

🛠️ 手軽な設計ツール

🗺️ 公式コミュニティ

推奨製品

太陽光給電システム*

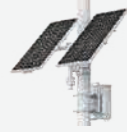

VIGI SP18090**
VIGIソーラー給電システム

- 90W太陽光給電パネル×2
- 93.6Ah/10.95Vリチウムバッテリー
- DCV出力ポート×3
- モジュラー設計
- IP66防水・防塵性能



VIGI SP9030
VIGIソーラー給電システム

- 90W太陽光給電パネル
- 31.2Ah/10.8Vリチウムバッテリー
- DCV出力ポート×3
- モジュラー設計
- IP66防水・防塵性能

ソフトウェア



VIGIアプリ

- リモート管理&メンテナンス
- 実用的な再生機能
- 双方向オーディオ
- インスタント通知



VIGI Cloud VMS
VIGIクラウド型
映像監視システム

- クラウド型&無償 & 無制限で使用可能
- 拠点間の一元管理
- ゼロタッチメンテナンス
- 手軽な導入

デバイス選定ツール

負荷装置の電力やシステム稼働時間等のパラメーターを指定することで、適切な太陽光給電システムの製品を手軽に選択できます。

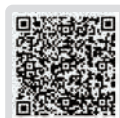

VIGI製品の詳細はこちら

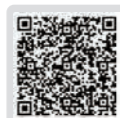

関連事例はこちら

*リチウムバッテリー・ソーラーパネル・ソーラー架台を組み合わせることで、多様な太陽光給電システムを構築することができます。詳細は弊社HPをご覧ください。

**日本ではセット販売しておりません。該当製品 (VIGI PS90・VIGI Solar Panel 90W・VIGI 180W Solar Mount) を単品で購入・組み合わせていただくことで、同様のソーラー給電システムを構築いただけます。

*デバイス選定ツールは、VIGIアプリまたはVIGI Webサイトから利用できます。

**仕様は予告なしに変更する場合があります。

Omada Central

統合型ネットワーク&
監視ソリューション

手軽にビジネスを強化



一元管理

**Omadaネットワークシステム・
VIGI監視ソリューションの統合**

1つのインターフェースからサイト全体のネットワークと監視デバイスの管理・維持が可能になります。

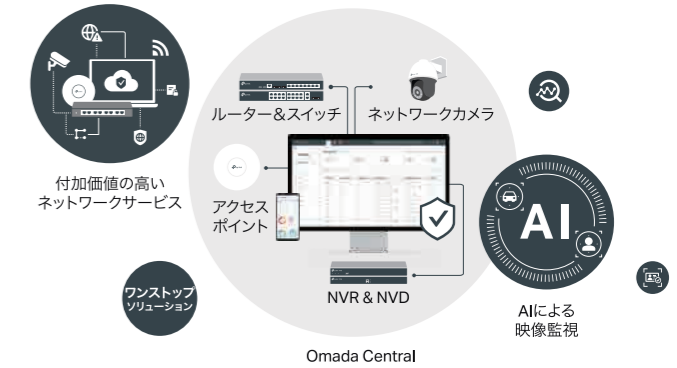

シンプルな導入&設定

デバイスの自動検出&一括追加

ネットワーク上のカメラおよびNVR (VIGI・サードパーティー製のセキュリティデバイス) を自動で検出・識別し、一括追加することで導入を簡素化します。

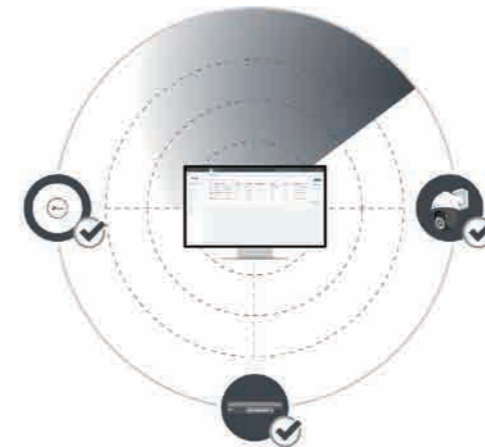

ビジネスを柔軟に拡大

ビジネスの成長に合わせ、パフォーマンスを損なうことなく手軽に拠点やデバイスを拡張できます。

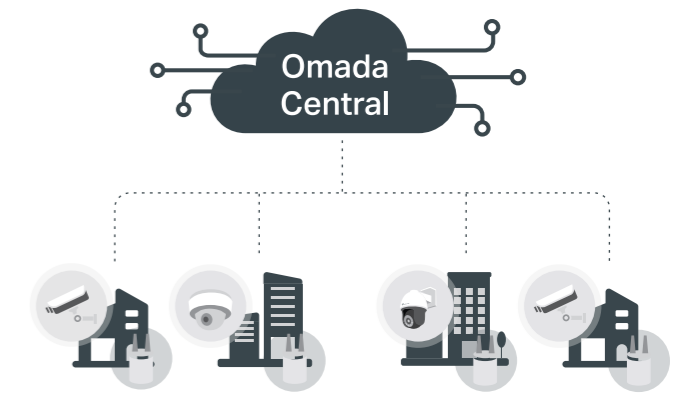

*記載されている機能・画像は実際の製品と異なる場合があります。

迅速なトラブルシューティング

スマートリカバリー

デバイスのオンライン状態を継続的に監視します。異常を検知すると、Omada Centralは自動でPoEポートを再起動し、修復を試みます。

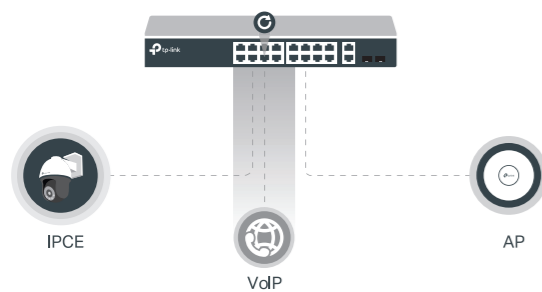

NATトラバース

複雑なネットワーク環境におけるデバイスのリモートアクセスと管理を可能にし、システムの可用性と柔軟性を高めます。

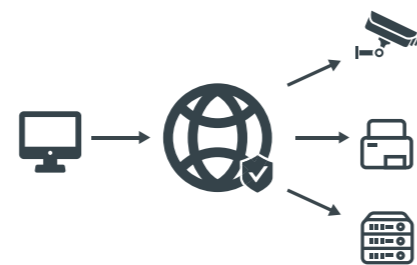

高度なネットワーク機能で物理的なセキュリティを強化



自動QoS

混雑したネットワークにおいて、ビデオへのトラフィックの識別と割り当てを優先します。



エンタープライズレベルの認証

キャプティブポータル・PPSK・Mac-Auth・Dot1x等に対応し、ネットワークセキュリティの強化により安全なビデオ伝送を実現します。



フロー制御

デバイスバッファを使用してパーストラフィックの問題を解決し、I-frameスタッキングによる帯域の圧迫を軽減します。



ジャンボフレーム

ジャンボフレームに対応したネットワークカメラにスイッチポートを自動で設定することで互換性を確保し、細分化されたI-frame伝送によるコマ落ちやビデオのフリーズを防ぎます。



ポート分離

カメラとNVRデバイスのポート分離を自動で有効にし、east-westトラフィックのブロードキャストストームを防いで不要なネットワーク消費を削減します。

*記載されている機能・画像は実際の製品と異なる場合があります。

VIGI製品





VIGIソフトウェア

- VIGI VMS
- VIGI Cloud VMS
- VIGIアプリ
- VIGI Project Design Tool
- VIGI Config Tool
- VIGIデバイスGUI&Web管理画面
- VIGI Open API & Web SDK

VIGI VMS

ー ローカル展開 - 中規模プロジェクトに最適

概要

VIGI VMSは、スーパーマーケット・ホテル・学校等の中規模監視プロジェクトを集中管理するために設計されたローカル展開型ソフトウェアシステムです。リアルタイムのビデオ監視・ユーザー権限管理・アラート・エビデンス収集・バーチャルマップの統合等の機能を備え、映像管理効率の向上を図ります。



常時オン、継続的に監視

ローカル展開型のVIGI VMSは、継続的な安定した監視を提供することで、リアルタイムでの確認や迅速な対応を可能にします。



迅速な対応

ライブビュー

最大64チャンネルを同時に表示可能です。レイアウトをカスタマイズすることで、頻繁に使用する監視デバイスに素早くアクセスできます。

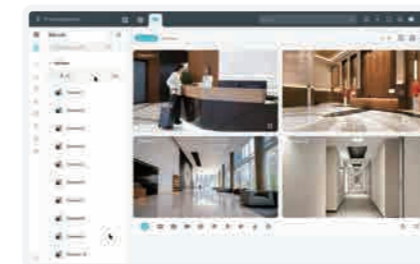

AI監視

動いている人物等をリアルタイムで捉え、異常を見逃しません。スマートフレーミングにより、視認性も向上します。

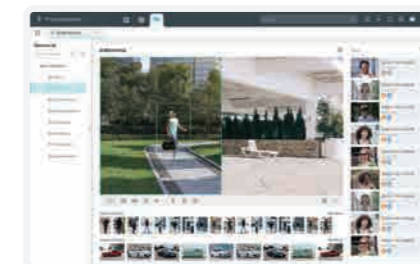

一元型イベント管理

アラートイベントを一元的に表示可能なため、各詳細にアクセスしてデバイス・時間・イベントタイプでフィルタリングすることで効率的に追跡できます。

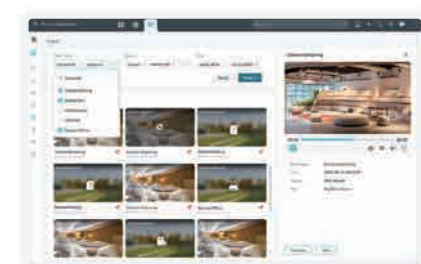

リモート管理

VPNや複雑な設定は必要ありません。ユーザーはTP-Link IDでログインするだけで、ローカル展開されたVMSにアクセスし、デバイスをリモート管理できます。

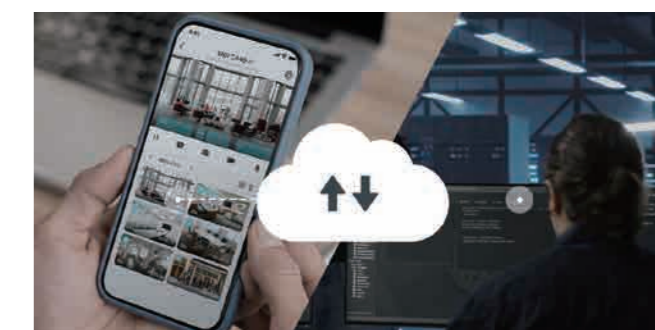

*VIGI PC Clientでのみ対応しています。実際のライブビュー数は、デバイスとPCの性能によって制限されます。

中規模ビジネスに最適



ホテル



スーパーマーケット



オフィス



学校

仕様

機能		パフォーマンス
対応言語		英語・日本語・トルコ語・スペイン語・ポルトガル語・ポルトガル語（ブラジル）・繁体字中国語・フランス語・イタリア語・ドイツ語・スペイン語（メキシコ）・ロシア語・韓国語・タイ語・ポーランド語・チェコ語・スロバキア語・ハンガリー語・セルビア語・ルーマニア語・ブルガリア語・ウクライナ語
一般	組織オーナー	1
	ユーザー	無制限
	サイト	無制限
	サイトレベル	10段階（組織 - サイト - サブサイト）
	サイトメンバー	無制限
デバイス	チャンネル	無制限
ビデオ	ライブビュー	1画面で最大64チャンネルの同時ライブビュー
	再生	4チャンネル同時再生
	登録可能デバイス	256
ログ	ログ数	1,000,000
イベント&ルール	デバイスイベント	1,000,000
	カスタムイベント	1,000,000
	デバイスルール	100
	イベントルール	100
	ルール履歴	10,000
マップ	マップファイルサイズ	20MB
	マップ数	2048
	マップマーカー	各マップ500
エビデンス	エビデンスタイプ	100
	結果タイプ	100
	エビデンス数	10,000
	ファイルサイズ	各ファイル100MB
	ファイル数	各エビデンス20
	カスタムタグ	各エビデンス10

VIGI Cloud VMS

— 分散型シナリオに適したクラウド管理

概要

VIGI Cloud VMSは、多拠点デバイスの一元管理・リモート管理を可能にするクラウド型の映像監視システムです。デバイスアクセス・ビデオ監視・マルチユーザー権限管理等の機能を提供し、チェーン店をはじめとした複数拠点の監視が求められるシナリオに最適です。



無償* & 無制限

現地での導入やVPN・ITメンテナンスなしで拠点とデバイスを自由に拡張でき、コストの削減にも繋がります。



ユーザー権限管理

拠点ごとにさまざまな権限（「管理者」「閲覧者」「視聴のみ」等）をメンバーに割り当てることで、必要なリソースのみにアクセスできるようにします。



リモート管理

VIGIアプリ・Web管理画面・VIGI PCクライアントを使用して、デバイスの管理・ライブ映像の確認&再生・リアルタイムのアラートの受信を行います。



実用的な監視機能

ダッシュボード

拠点全体のデバイスステータス・アラームトレンド・最新アラームを表示します。

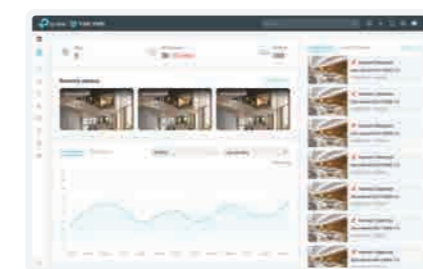

イベントセンター

イベントを一元管理し、デバイス・時間・イベントタイプ別にフィルタリングできます。

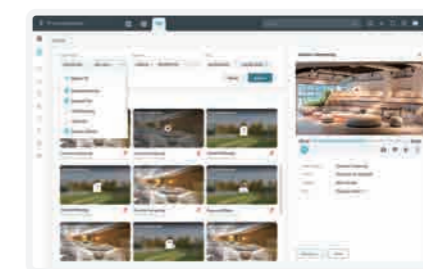

マップ監視

フロアプランからデバイスの配置を確認したり、カメラのライブビューを表示したりできます。



以下または左記QRコードからVIGI Cloud VMSにアクセスできます。
<https://vms.tplinkcloud.com/>

手軽な導入&メンテナンス

短時間のプロジェクト導入

- わずか6分で新しい拠点を追加可能
- 同じLAN上のデバイスを自動認識し一括でシステムに追加

拡張型クラウドストレージサービス

ライセンスを購入することで、クラウドストレージの容量を柔軟に拡張してデータアクセスとセキュリティを強化し、ローカルストレージデバイスの購入やメンテナンスにかかるコストを削減できます。



体系的な活用シナリオ

チェーン店/分散型オフィス

ゼロタッチメンテナンス

- リモート設定&初期化
- オンライン&自動ファームウェアアップデート
- 便利なトラブルシューティング
- リアルタイムのデバイスヘルスアラーム

信頼性の高いAWSベースシステム

AWSサーバー上でホストされているVIGI Cloud VMSは、TP-Linkチームにより24時間体制で管理されており、高可用性と高セキュリティを備えたシステム運用を実現します。



多拠点ソーラーシステム

VIGIアプリ

— 小規模管理シナリオ向け

概要

VIGIアプリは、小型店舗やカフェといった小規模ビジネスのリモート監視におすすめの手軽な管理ソフトウェアです。24時間のライブ視聴・便利な再生機能・アラート通知等、充実した機能を備えており、ユーザーフレンドリーなデザインでデバイスの設置・設定・メンテナンスの負担軽減をサポートします。

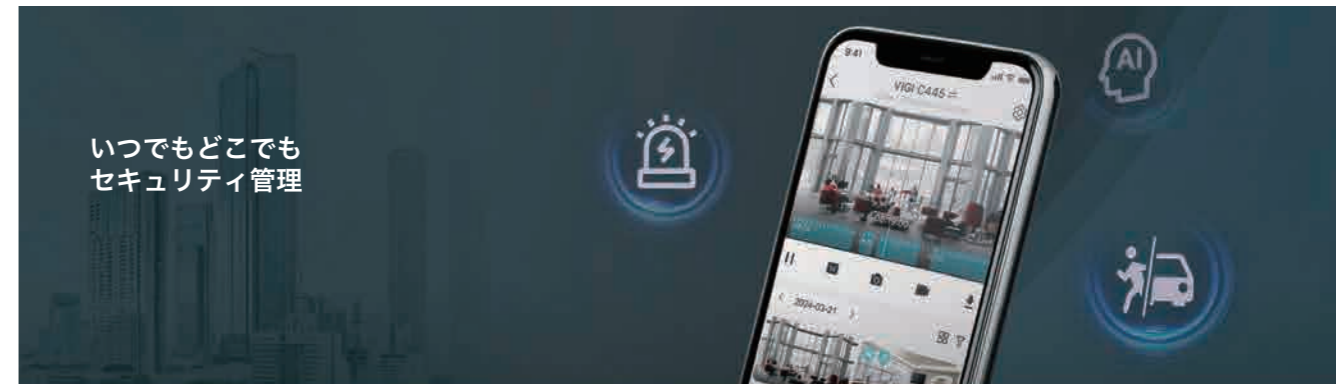

同時視聴&再生機能

最大16チャンネルのライブビューを同時視聴でき、タイムラインとイベントタイプから手軽にイベントを見つけられます。



直感的なマルチスクリーンプレビュー

最適化されたUIデザインによって、ライブビューは、より細部にこだわった使いやすい仕様になりました。



インスタント通知

アラート通知からリアルタイムで状況を把握できます。



デバイス共有

最大5人のユーザーとデバイスを共有し、異なる権限を割り当てることができます。



実用的なツールキット

多様な導入ツールによって設置効率を高め、人件費を抑えます。



自動検索&デバイスの一括追加

VIGIアプリが同一LAN内のデバイスを自動で検出し一括で追加するため、設定の手間を省けます。



アプリで完結

アプリから直接NVRの初期化を行えるため、NVRのGUI画面を開く必要はありません。



*記載されている機能・画像は実際の製品と異なる場合があります。

Essential 無償&無制限

基本的な映像監視機能を備えた無償版

- ✓ 基本機能 (組織・拠点・ユーザー・映像・アラーム管理等)
- ✓ アプリによるイベント通知
- ✓ 拠点マップ
- ✓ サードパーティー製カメラへのアクセス
- ✓ 監査ログ



以下または左記QRコードからVIGI Cloud VMSにアクセスできます。
<https://vms.tplinkcloud.com/>

VIGI Project Design Tool*

— 迅速な監視システム案作成をサポート

概要

VIGI Project Design Toolを使用することで、適切な製品の速やかな選択・バーチャルマップ上での監視展開シミュレーション・詳細なプロジェクト案の作成が可能です。設置者やプリセールエンジニア等に最適なツールとなっており、展開時間とコストの削減に役立ちます。



迅速な製品選択 | 容易なプロジェクト設計 | 多様なレポート

充実した製品選択機能&リッチフィルター

VIGI Project Design Toolは、VIGI製品・Omada製品・サードパーティー製品等、全ての製品カテゴリーの選択に対応しています。また、焦点距離や設置高さ等からフィルタリングし、迅速かつ手軽に適切な製品を選ぶことが可能です。

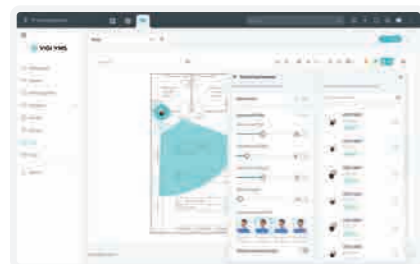

容易なプロジェクト設計

分かりやすいDORI表示

- 同じセクター内の異なるDORIレベルを色の濃淡で表し、マウスの動きに合わせて現在の監視距離と画素密度を表示します。
- 異なる距離にあるカメラの性能をより明確に理解できます。



3D設置シミュレーション

よりリアルなカメラ設置効果を示し、デバイスや設置方法の正確なプランニングと調整をサポートします。



シミュレーションオプションの一括設定

設置シミュレーションパラメーターの設定・製品の変更・壁の削除をまとめて行うことで、導入効率が高まります。



*VIGI Project Design Toolは、VIGI VMSおよびVIGI Cloud VMSで利用できます。
**記載されている機能や画像は実際の製品と異なる場合があります。

多様なレポート

機器リスト・設置レポート・カメラ配置レンダリング等のエクスポートに対応し、ユーザーごとの多様なニーズに応えます。



効率的なプロジェクト管理

- プロジェクトのインポート・エクスポート・コピー・共同編集機能に対応しています。
- ウォーターマーク付きのWord・Excel・PDFファイルをエクスポートできます。
- ブランドロゴをアップロードして、ブランド認知度の向上を図れます。

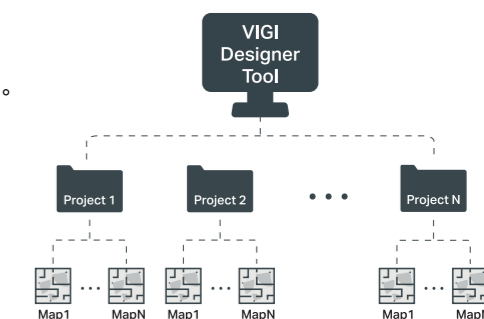

VIGI Config Tool

— 容易なシステム設定を実現

概要

VIGI Config Toolは、充実したデバイス管理機能・豊富な一括設定方法・再利用可能な設定テンプレートによってシステム設定を容易にします。

デバイスの一括管理

デバイスの一括設定 (OSD・アクティブディフェンス・基本イベント等) に対応しています。

一括設定

デバイスのアクティベート・パスワードの管理・ファームウェアのアップグレード・再起動等を手軽に行うことができます。

テンプレートによる設定

録画スケジュール等、再利用可能なテンプレートを作成することで、複数のデバイスへまとめて設定を適応させるのに活用できます。

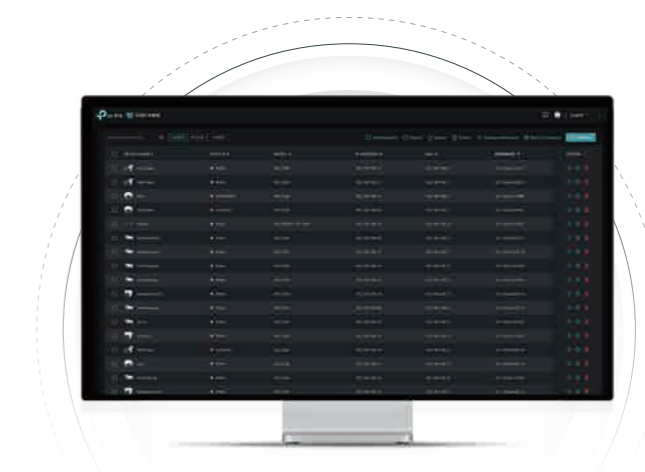

*記載されている機能・画像は実際の製品と異なる場合があります。

VIGIデバイスGUI&Web管理画面

— スタンドアロン管理システム

VIGI NVR GUI

HDMIまたはVGAケーブルを使用してNVRをディスプレイ画面に接続し、ローカルNVR GUI監視画面にアクセスします。中小規模シナリオにおける24時間のローカル監視に最適です。

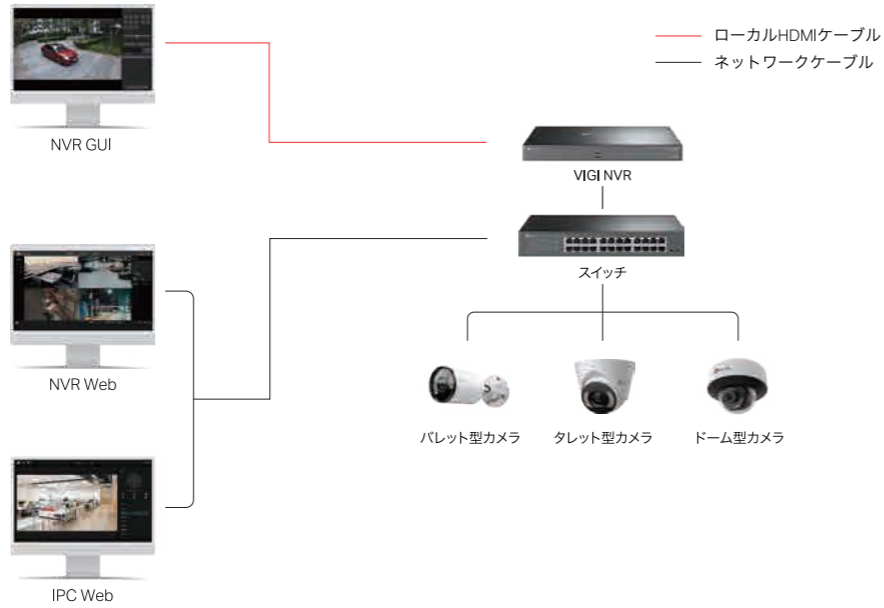

VIGI NVR Web管理画面

ケーブルを使用せずに、IPアドレス経由でWebブラウザから制御することもできます。

VIGI IPC Web管理画面

デバイスのIPアドレスを入力することでWebブラウザからIPCパラメーターを設定し、ビデオを視聴できます。

VIGI Open API[†] & Web SDK

— サードパーティー製品との統合を可能にするオープン機能

サードパーティーがVIGI IPCやNVRシステムのライブストリーム・ビデオ再生・イベントリストへアクセスできるようにします。

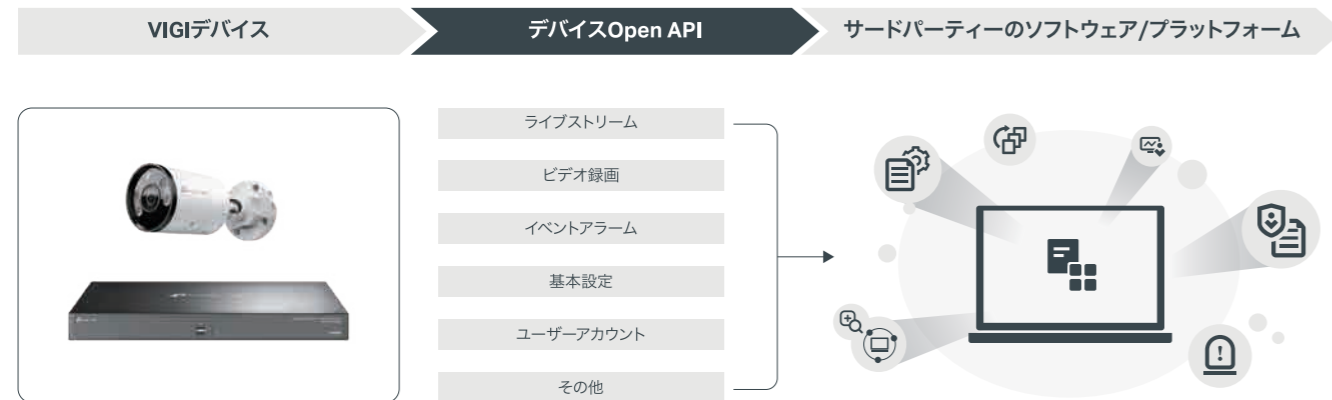

*記載されている機能・画像は実際の製品と異なる場合があります。
†Open APIは現在開発中の機能です。



VIGIネットワークカメラ

- InSightシリーズ

*日本では一部レンズモデルの製品を販売しておりません。詳細は営業担当者までご確認ください。

製品名ルール

カメラ

InSight S 3 4 5 S - W - (4mm)

InSight	シリーズ名：InSight	S	特定の機能を表しています。 P：パノラマ S：ColorProナイトビジョン V：可変焦点レンズ I：赤外線 DP：デュアルレンズパノラマ Z：光学ズーム なし：フルカラー
S	S：InSightシリーズ C：EasyCamシリーズ		
3	2：ドーム型カメラ 5：パンチルトカメラ 3：パレット型カメラ 6：魚眼レンズカメラ 4：タレット型カメラ		
4	2：2MP 5：5MP 3：3MP 8：8MP 4：4MP		
0	0-9：外観や機能のマイナーアップデート 5：金属製素材		
W	W：Wi-Fi 4G：4Gカメラ なし：有線カメラ	W	W：Wi-Fi 4G：4Gカメラ なし：有線カメラ
(4mm)	焦点距離	(4mm)	焦点距離

NVR

VIGI NVR 4 0 32 H - XX - XTB

VIGI	VIGI：ブランド名	32	XX：チャンネル数 (08/16/32/48/64)
NVR	NVR：ネットワークビデオレコーダー	H	H：H.265+ なし：H.264+
4	X：HDD数 4：HDD×4 1：HDD×1 8：HDD×8 2：HDD×2	W	XX：特定の機能 P/MP：PoE給電・バジェット違い W：Wi-Fi
0	0：ノーマルモデル 1：シンプルなHDD取り付け	XTB	内蔵HDD容量

EasyCamシリーズ

手軽でかんたん



製品タイプ	モデル							
ドーム型カメラ	VIGI C220I 2MP IR		VIGI C230I Mini 3MP IR		VIGI C230I 3MP IR		VIGI C230 3MP フルカラー	
	VIGI C240I 4MP IR		VIGI C240 4MP フルカラー		VIGI C250 5MP フルカラー			
パレット型カメラ	VIGI C320I 2MP IR		VIGI C330I 3MP IR		VIGI C330 3MP フルカラー			
	VIGI C340I 4MP IR		VIGI C340 4MP フルカラー		VIGI C340-W 4MP フルカラー Wi-Fi		VIGI C340S 4MP ColorPro	
	VIGI C350 5MP フルカラー		EasyCam C320* 2MP フルカラー					
タレット型カメラ	VIGI C420I 2MP IR		VIGI C430I 3MP IR		VIGI C430 3MP フルカラー		EasyCam C420* 2MP フルカラー	
	VIGI C440I 4MP IR		VIGI C440 4MP フルカラー		VIGI C440-W 4MP フルカラー Wi-Fi		VIGI C450 5MP フルカラー	
パンチルトカメラ	VIGI C540 4MP フルカラー		VIGI C540-W 4MP フルカラー Wi-Fi		VIGI C540V 4MPデュアルレンズ 可変焦点 フルカラー			
	VIGI C540S 4MP ColorPro							

※ONVIFのプロファイル対応状況は製品によって異なります。最新の対応状況はHPをご覧ください。
*現在開発中の製品です。また画像・仕様は予告なしに変更される場合があります。

仕様

バレット型カメラ



製品タイプ	バレット型									
製品画像										
モデル	VIGI C340S	VIGI C350	VIGI C340	VIGI C340-W	VIGI C330	VIGI C340I	VIGI C330I	VIGI C320I	EasyCam C320	
画質	4MP ColorPro	5MP フルカラー	4MP フルカラー	4MP フルカラー	3MP フルカラー	4MP IR	3MP IR	2MP IR	2MP フルカラー	
イメージセンサー	1/1.8"	1/2.7"	1/3"	1/3"	1/2.8"	1/3"	1/2.8"	1/3"	1/3"	
絞り	F1.0	F1.6	F1.6	F1.6	F1.6	2.8mm : F2.2 4/6mm : F2.0	F2.0	2.8mm : F2.2 4/6mm : F2.0	F2.0	
焦点距離	4mm	2.8/4/6mm	2.8mm	4mm	4mm	2.8/4/6mm	4mm	2.8/4/6mm	2.8/4mm	
最低照度	カラー:0.0005ルクス; 白色LEDライト 使用時:0ルクス	カラー:0.005ルクス; 赤外線/白色LEDライト使用時:0ルクス				カラー:0.01ルクス; 赤外線使用時:0ルクス			カラー:0.01ルクス; 赤外線/白色LED ライト使用時:0ルクス	
ビデオ圧縮	H.265+/H.264+/H.265/H.264									
スマート検知 ¹	●	●	●	●	●	●	●	●	●	
人物&車両の分類	●	●	●	●	●	●	●	●	●	
人物&車両の分析	●	●	-	-	-	-	-	-	-	
顔認識	●	-	-	-	-	-	-	-	-	
WDR	120dB	120dB	DWDR	DWDR	DWDR	DWDR	DWDR	DWDR	DWDR	
赤外線照射範囲	-	30m	30m	30m	30m	50m	30m	30m	30m	
内蔵マイク	●	●	●	●	●	●	●	●	●	
内蔵スピーカー	●	●	●	●	-	-	-	-	-	
microSD ² カードスロット	搭載(最大512GB)				-					
ネットワーク	イーサネット			Wi-Fi・イーサネット		イーサネット				
保護等級	IP67			IP66		IP67				
電源	DC 12V・PoE		DC12V		DC 12V・PoE			PoE		
動作環境	-30~60°C									

※ONVIFのプロファイル対応状況は製品によって異なります。最新の対応状況はHPをご覧ください。

¹スマート検知とは、複数のAI検知(シーンチェンジ検知・徘徊検知・物の放置検知・物の持ち去り検知・侵入検知・ライン通過検知・エリア離脱検知・エリア侵入検知・異音検知・車両検知・人物検知)を指し、製品やバージョンによって異なる場合があります。

²SDカードは付属していません。

仕様

タレット型カメラ



製品タイプ	タレット型								
製品画像									
モデル	VIGI C450	VIGI C440	VIGI C440-W	VIGI C430	VIGI C440I	VIGI C430I	VIGI C420I	EasyCam C420	
画質	5MP フルカラー	4MP フルカラー	4MP フルカラー	3MP フルカラー	4MP IR	3MP IR	2MP IR	2MP フルカラー	
イメージセンサー	1/2.7"	1/3"	1/3"	1/2.8"	1/3"	1/2.8"	1/3"	1/3"	
絞り	F1.6	F1.6	F1.6	F1.6	2.8mm : F2.2 4mm : F2.0	F2.0	2.8mm : F2.2 4mm : F2.0	F2.0	
焦点距離	2.8/4mm	2.8/4mm	4mm	4mm	2.8/4mm	4mm	2.8/4mm	2.8/4mm	
最低照度	カラー:0.005ルクス; 赤外線/白色LEDライト使用時:0ルクス				カラー:0.01ルクス; 赤外線使用時:0ルクス				
ビデオ圧縮	H.265+/H.264+/H.265/H.264								
スマート検知 ¹	●	●	●	●	●	●	●	●	
人物&車両の分類	●	●	●	●	●	●	●	●	
人物&車両の分析	●	-	-	-	-	-	-	-	
顔認識	-	-	-	-	-	-	-	-	
WDR	120dB	DWDR	DWDR	WDR	WDR	WDR	WDR	DWDR	
赤外線照射範囲	30m	30m	30m	30m	30m	30m	30m	30m	
内蔵マイク	●	●	●	●	●	●	●	●	
内蔵スピーカー	●	●	●	-	-	-	-	-	
microSD ² カードスロット	搭載(最大512GB)			-					
ネットワーク	イーサネット		Wi-Fi・イーサネット		イーサネット				
保護等級	-								
電源	DC 12V・PoE		DC 9-12V		DC 12V・PoE			PoE	
動作環境	-30~60°C								

※ONVIFのプロファイル対応状況は製品によって異なります。最新の対応状況はHPをご覧ください。

¹スマート検知とは、複数のAI検知(シーンチェンジ検知・徘徊検知・物の放置検知・物の持ち去り検知・侵入検知・ライン通過検知・エリア離脱検知・エリア侵入検知・異音検知・車両検知・人物検知)を指し、製品やバージョンによって異なる場合があります。

²SDカードは付属していません。

仕様

ドーム型カメラ



製品タイプ	ドーム型						
製品画像							
モデル	VIGI C250	VIGI C240	VIGI C230	VIGI C240I	VIGI C230I	VIGI C220I	VIGI C230I Mini
画質	5MP フルカラー	4MP フルカラー	3MP フルカラー	4MP IR	3MP IR	2MP IR	3MP IR
イメージセンサー	1/2.7"	1/3"	1/2.8"	1/3"	1/2.8"	1/3"	1/2.8"
絞り	F1.6	F1.6	F1.6	2.8mm : F2.2 4mm : F2.0	2.8mm : F2.2 4mm : F2.0	2.8mm : F2.2 4mm : F2.0	F1.6
焦点距離	2.8/4mm	2.8/4mm	4mm	2.8/4mm	2.8/4mm	2.8/4mm	2.8mm
最低照度	カラー : 0.005ルクス; 赤外線/白色LEDライト使用時 : 0ルクス			カラー : 0.01ルクス; 赤外線使用時 : 0ルクス			
ビデオ圧縮	H.265+/H.264+/H.265/H.264						
スマート検知	●	●	●	●	●	●	●
人物&車両の分類	●	●	●	●	●	●	●
人物&車両の分析	●	-	-	-	-	-	-
顔認識	-	-	-	-	-	-	-
WDR	120dB	DWDR	DWDR	DWDR	DWDR	DWDR	DWDR
赤外線照射範囲	30m	30m	30m	30m	30m	30m	30m
内蔵マイク	●	●	●	●	●	●	●
内蔵スピーカー	-	-	-	-	-	-	●
microSD ⁺ カードスロット	搭載 (最大512GB)		-	-	-	-	搭載 (最大512GB)
ネットワーク	イーサネット						
保護等級	IP67・IK10						IK08
電源	DC 12V・PoE					PoE	DC 12V・PoE
動作環境	-30~60°C						

※ONVIFのプロファイル対応状況は製品によって異なります。最新の対応状況はHPをご覧ください。

¹スマート検知とは、複数のAI検知 (シーンチェンジ検知・徘徊検知・物の放置検知・物の持ち去り検知・侵入検知・ライン通過検知・エリア離脱検知・エリア侵入検知・異音検知・車両検知・人物検知) を指し、製品やバージョンによって異なる場合があります。

²SDカードは付属していません。

仕様

パンチルトカメラ



製品タイプ	パンチルト			
製品画像				
モデル	VIGI C540S	VIGI C540V	VIGI C540	VIGI C540-W
画質	4MP ColorPro	4MP フルカラー	4MP フルカラー	4MP フルカラー
イメージセンサー	1/1.79"	1/3"	1/3"	1/3"
絞り	F1.0	F1.6	F1.6	F1.6
焦点距離	4mm	4~12mm (ミックスズーム)	4mm	4mm
最低照度	カラー : 0.0005ルクス; 白色LEDライト使用時 : 0ルクス		カラー : 0.005ルクス; 赤外線/白色LEDライト使用時 : 0ルクス	
ビデオ圧縮	H.265+/H.264+/H.265/H.264			
スマート検知 ¹	●	●	●	●
人物&車両の分類	●	●	●	●
人物&車両の分析	●	-	-	-
顔認識	●	-	-	-
WDR	120dB	DWDR	DWDR	DWDR
赤外線照射範囲	-	30m	30m	30m
内蔵マイク	●	●	●	●
内蔵スピーカー	●	●	●	●
microSD ⁺ カードスロット	搭載 (最大512GB)			
ネットワーク	イーサネット			Wi-Fi・イーサネット
保護等級	IP66			
電源	DC 12V・PoE			DC 12V
動作環境	-30~60°C			

※ONVIFのプロファイル対応状況は製品によって異なります。最新の対応状況はHPをご覧ください。

¹スマート検知とは、複数のAI検知 (シーンチェンジ検知・徘徊検知・物の放置検知・物の持ち去り検知・侵入検知・ライン通過検知・エリア離脱検知・エリア侵入検知・異音検知・車両検知・人物検知) を指し、製品やバージョンによって異なる場合があります。

²SDカードは付属していません。

InSightシリーズ

スマート&優れた耐久性



製品タイプ	モデル							
ドーム型カメラ	InSight S225 2MP フルカラー		InSight S245ZI 4MP IR 電動バリアフォーカルレンズ		InSight S245 4MP フルカラー			
	InSight S285 8MP フルカラー		InSight S285SE® 8MP ColorPro		InSight S285ZE® 8MP ColorPro 5X 電動バリアフォーカルレンズ			
バレット型カメラ	InSight S325 2MP フルカラー		InSight S345ZI 4MP IR 電動バリアフォーカルレンズ		InSight S345 4MP フルカラー			
	InSight S345S 4MP ColorPro 2.0		InSight S355 5MP フルカラー		InSight S385 8MP フルカラー		InSight S385S® 8MP ColorPro	
	InSight S385DPS® 8MP ColorPro		InSight S385PI 8MP IR パノラマ		InSight S385Z® 8MP IR ColorPro 電動バリアフォーカルレンズ			
タレット型カメラ	InSight S425 2MP フルカラー		InSight S445ZI 4MP IR 電動バリアフォーカルレンズ		InSight S445 4MP フルカラー		InSight S445S 4MP ColorPro 2.0	
	InSight S455 5MP フルカラー				InSight S485 8MP フルカラー		InSight S485S® 8MP ColorPro	
	InSight S485PI 8MP IR パノラマ							
魚眼レンズ カメラ	InSight S655I 5MP IR							
PTZ (パンチルトズーム) カメラ	InSight PTZ3810® 8MP ColorPro 16X mini		InSight PTZ5425® 5インチ4MP 25X フルカラー					

※ ONVIFのプロファイル対応状況は製品によって異なります。最新の対応状況はHPをご覧ください。
※ 現在開発中の製品です。また画像・仕様は予告なしに変更される場合があります。

仕様

バレット型カメラ



製品タイプ	バレット型							
製品画像								
モデル	InSight S385DPS®	InSight S345S	InSight S385	InSight S355	InSight S345	InSight S325	InSight S385PI	InSight S345ZI
画質	8MP ColorPro	4MP ColorPro 2.0	8MP フルカラー	5MP フルカラー	4MP フルカラー	2MP フルカラー	8MP IR	4MP IR
イメージセンサー	1/1.8"	1.79"	1/2.7"	1/2.7"	1/2.7"	1/3"	1/2.7"	1/2.9"
絞り	F1.0	F1.0	F1.6	F1.6	F1.6	F2.0	F2.0	F1.6
焦点距離	5mm	4mm	2.8/4mm	2.8/4/6mm	2.8/4/6mm	2.8/4/6mm	1.65mm	2.7~13.5mm 光学5倍ズーム
最低照度	カラー：0.0005ルクス; 赤外線/白色LEDライト使用時：0ルクス		カラー：0.005ルクス; 赤外線/白色LEDライト使用時：0ルクス			カラー：0.01ルクス; 赤外線/白色LEDライト 使用時：0ルクス		カラー：0.005ルクス; 赤外線使用時：0ルクス
ビデオ圧縮	H.265+/H.264+/H.265/H.264							
スマート検知†	●	●	●	●	●	●	●	●
人物&車両の分類	●	●	●	●	●	●	●	●
人物&車両の分析	●	●	●	●	●	-	●	-
顔認識	-	●	-	-	-	-	-	●
WDR	120dB	120dB	120dB	120dB	120dB	DWDR	120dB	120dB
赤外線照射範囲	30m	30m	30m	30m	30m	30m	20m	60m
内蔵マイク	●	●	●	●	●	-	●	●
内蔵スピーカー	●	●	●	●	●	-	●	-
アラーム入力/出力	1/1	1/1	-	-	-	-	1/1	1/1
赤&青LED ライト	●	-	-	-	-	-	●	-
microSD † カードスロット	搭載 (最大512GB)					-	搭載 (最大512GB)	
ネットワーク	イーサネット							
保護等級	IP67					IP67・IK10		
電源	DC 12V・PoE							
動作環境	-30~60°C							

※ ONVIFのプロファイル対応状況は製品によって異なります。最新の対応状況はHPをご覧ください。

†スマート検知とは、複数のAI検知（シーンチェンジ検知・徘徊検知・物の放置検知・物の持ち去り検知・侵入検知・ライン通過検知・エリア離脱検知・エリア侵入検知・異音検知・車両検知・人物検知）を指し、製品やバージョンによって異なる場合があります。

†SDカードは付属していません。

※現在開発中の製品です。また画像・仕様は予告なしに変更される場合があります。

仕様

タレット型カメラ



製品タイプ	タレット型						
製品画像							
モデル	InSight S445S	InSight S485	InSight S455	InSight S445	InSight S425	InSight S485PI	InSight S445ZI
画質	4MP ColorPro 2.0	8MP フルカラー	5MP フルカラー	4MP フルカラー	2MP フルカラー	8MP IR	4MP IR
イメージセンサー	1/1.79"	1/2.7"	1/2.7"	1/2.7"	1/3"	1/2.7"	1/2.9"
絞り	F1.0	F1.6	F1.6	F1.6	F2.0	F2.0	F1.6
焦点距離	2.8mm	4mm	2.8/4mm	4mm	2.8/4mm	1.65mm	2.7~13.5mm 光学5倍ズーム
最低照度	カラー：0.0005ルクス; 赤外線/白色LEDライト 使用時：0ルクス	カラー：0.005ルクス; 赤外線/白色LEDライト 使用時：0ルクス			カラー：0.005ルクス; 赤外線/白色LEDライト 使用時：0ルクス	カラー：0.005ルクス; 赤外線使用時：0ルクス	
ビデオ圧縮	H.265+/H.264+/H.265/H.264						
スマート検知 ¹	●	●	●	●	●	●	●
人物&車両の分類	●	●	●	●	●	●	●
人物&車両の分析	●	●	●	●	-	●	-
顔認識	●	-	-	-	-	-	●
WDR	120dB	120dB	120dB	120dB	DWDR	120dB	120dB
赤外線照射範囲	30m	30m	30m	30m	30m	20m	60m
内蔵マイク	●	●	●	●	-	●	●
内蔵スピーカー	●	●	●	●	-	●	-
アラーム入力/出力	1/1	-	-	-	-	1/1	1/1
赤&青LED ライト	-	-	-	-	-	●	-
microSD ² カードスロット	搭載(最大512GB)				-	搭載(最大512GB)	
ネットワーク	イーサネット						
保護等級	IP67			IP67・IK08		IP67・IK10	
電源	DC 12V・PoE						
動作環境	-30~60°C						

⁹ONVIFのプロファイル対応状況は製品によって異なります。最新の対応状況はHPをご覧ください。

¹スマート検知とは、複数のAI検知（シーンチェンジ検知・徘徊検知・物の放置検知・物の持ち去り検知・侵入検知・ライン通過検知・エリア離脱検知・エリア侵入検知・異音検知・車両検知・人物検知）を指し、製品やバージョンによって異なる場合があります。

²SDカードは付属していません。

仕様

ドーム型&魚眼レンズカメラ



製品タイプ	ドーム型				魚眼レンズ
製品画像					
モデル	InSight S285	InSight S245	InSight S225	InSight S245ZI	InSight S655I
画質	8MP フルカラー	4MP フルカラー	2MP フルカラー	4MP IR	5MP IR
イメージセンサー	1/2.7"	1/2.7"	1/3"	1/2.9"	1/2.7"
絞り	F1.6	F1.6	F2.0	F1.6	F2.0
焦点距離	2.8/4mm	2.8/4mm	2.8/4mm	2.7~13.5mm 光学5倍ズーム	1.44mm
最低照度	カラー：0.005ルクス; 赤外線/白色LEDライト 使用時：0ルクス		カラー：0.01ルクス; 赤外線/白色LEDライト 使用時：0ルクス	カラー：0.005ルクス; 赤外線使用時：0ルクス	カラー：0.01ルクス; 白色LEDライト使用時：0ルクス
ビデオ圧縮	H.265+/H.264+/H.265/H.264				
スマート検知 ¹	●	●	●	●	●
人物&車両の分類	●	●	●	●	-
人物&車両の分析	●	●	-	-	-
顔認識	-	-	-	●	-
WDR	120dB	120dB	DWDR	120dB	120dB
赤外線照射範囲	30m	30m	30m	60m	10m
内蔵マイク	●	●	-	●	●
内蔵スピーカー	●	●	-	-	●
アラーム入力/出力	-	-	-	1/1	-
microSD ² カードスロット	搭載(最大512GB)		-	搭載(最大512GB)	
ネットワーク	イーサネット				
保護等級	IP67・IK10				
電源	DC 12V・PoE				
動作環境	-30~60°C				

⁹ONVIFのプロファイル対応状況は製品によって異なります。最新の対応状況はHPをご覧ください。

¹スマート検知とは、複数のAI検知（シーンチェンジ検知・徘徊検知・物の放置検知・物の持ち去り検知・侵入検知・ライン通過検知・エリア離脱検知・エリア侵入検知・異音検知・車両検知・人物検知）を指し、製品やバージョンによって異なる場合があります。

²SDカードは付属していません。

仕様



PTZ (パンチルトズーム) カメラ

製品タイプ	PTZ
製品画像	
モデル	InSight PTZ5425*
画質	4MP フルカラー
イメージセンサー	1/2.9"
絞り	F1.6
焦点距離	5.2~130mm (光学25倍ズーム)
ズーム速度	約5秒
最低照度	カラー: 0.0005ルクス; 赤外線/白色LEDライト使用時: 0ルクス
補助ライトタイプ	赤外線/白色LED
補助ライト照射範囲	100m
赤&青LEDライト	●
ビデオ圧縮	H.265+/H.265/H.264+/H.264
パン/チルト範囲	パン(水平): 0°~360°・チルト(垂直): -20°~90°
パンスピード	0°~160°/秒の範囲で設定可能 (プリセットスピード: 240°/秒)
チルトスピード	0°~120°/秒の範囲で設定可能 (プリセットスピード: 200°/秒)
PTZ制御	<ul style="list-style-type: none"> ・8方向キー調整 ・絞り値制御 ・スマートトラッキング ・パターンキャン: 設定済み/記録済みPTZ軌道に対応
自動追尾	●
デジタルデフォグ	●
WDR	120dB
スマート検知*	●
顔キャプチャ	最大5人の同時顔検出に対応
microSD [†] カードスロット	搭載 (最大512GB)
オーディオ入力/出力	1/1
アラーム入力/出力	1/1
RS485	1
内蔵マイク	●
内蔵スピーカー	●
電源	<ul style="list-style-type: none"> ・DC/AC ・PoE: 802.3at, class 4, 最大25W
保護等級	IP66・IK08・6kV
動作環境	-30~60°C

*ONVIFのプロファイル対応状況は製品によって異なります。最新の対応状況はHPをご覧ください。

†スマート検知とは、複数のAI検知 (シーンチェンジ検知・徘徊検知・物の放置検知・物の持ち去り検知・侵入検知・ライン通過検知・エリア離脱検知・エリア侵入検知・異音検知・車両検知・人物検知) を指し、製品やバージョンによって異なる場合があります。

‡SDカードは付属していません。

*現在開発中の製品です。また画像は実際のものとは異なる場合があります。

VIGIカメラ選定のポイント

カメラ選定時の要素



レンズの基本的な仕様

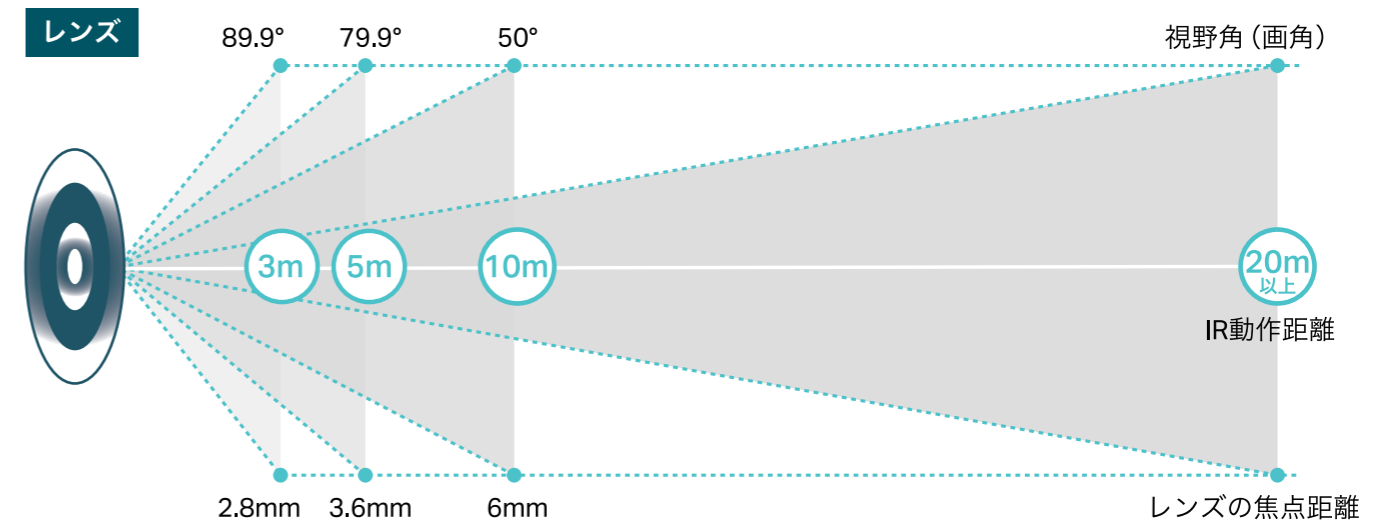

レンズの焦点距離

以下の対応表では、焦点距離および解像度ごとに適した撮影距離を確認できます。

焦点距離	識別					認識					観察					検出				
	2MP	3MP	4MP	5MP	8MP	2MP	3MP	4MP	5MP	8MP	2MP	3MP	4MP	5MP	8MP	2MP	3MP	4MP	5MP	8MP
2.8mm	5m	5m	6m	6m	8m	9m	10m	12m	12m	17m	19m	22m	25m	26m	35m	45m	52m	60m	63m	85m
4mm	6m	7m	8m	8m	11m	12m	14m	16m	16m	21m	25m	29m	33m	33m	44m	60m	70m	80m	80m	107m
6mm	9m	10m	12m	12m	-	18m	20m	24m	24m	-	38m	41m	50m	50m	-	91m	100m	120m	120m	-



VIGIネットワークビデオレコーダー

NVR



製品タイプ	モデル				
8 SATA	 VIGI NVR80128H 128チャンネル SATAインターフェース×8				
4 SATA	 VIGI NVR4016H 16チャンネル SATAインターフェース×4	 VIGI NVR4032H 32チャンネル SATAインターフェース×4	 VIGI NVR4064H 64チャンネル SATAインターフェース×4		
2 SATA	 VIGI NVR2008H-8MP-2TB 8チャンネル PoE+ポート×8 2TB HDD内蔵	 VIGI NVR2008H-8MP* 8チャンネル SATAインターフェース×2 PoE+ポート×8	 VIGI NVR2016H* 16チャンネル SATAインターフェース×2	 VIGI NVR2016H-16MP/16P* 16チャンネル SATAインターフェース×2 PoE+ポート×16	 VIGI NVR2016H-16MP-4TB 16チャンネル PoE+ポート×16 4TB HDD内蔵
1 SATA	 VIGI NVR1104H-4P 4チャンネル 内蔵スピーカー PoE+ポート×4	 VIGI NVR1004H-4P 4チャンネル PoE+ポート×4	 VIGI NVR1004H-4P-2TB 4チャンネル PoE+ポート×4 2TB HDD内蔵	 VIGI NVR1004H 4チャンネル SATAインターフェース×1	 VIGI NVR1008H-8MP/8P* 8チャンネル SATAインターフェース×1 PoE+ポート×8
	 VIGI NVR1008H* 8チャンネル SATAインターフェース×1	 VIGI NVR1108H-W ワイヤレスペアリング 内蔵スピーカー SATAインターフェース×1 300Mbps**	 VIGI NVR1016H* 16チャンネル SATAインターフェース×1		

*ONVIFのプロファイル対応状況は製品によって異なります。最新の対応状況はHPをご覧ください。
 **画像はバージョンによって異なる場合があります。
 **実際のネットワーク速度は、インターネットサービスプロバイダー・ネットワーク条件・クライアントの制限・環境要因等によって異なるため保証されるものではありません。

特徴

ワンクリック設定

ワンクリックでデバイスの追加・HDDの初期化・録画スケジュールの設定が行えるため、手軽にセットアップが完了できます。



複数のライブビュー

最大4Kの鮮明な画質と4/8/16/32/48/64チャンネル表示により、あらゆる角度から細部まで捉えることができます。



便利な再生機能

複数のチャンネルを同時に再生し、日付・イベントタイプ・タグごとに目的の映像を見つげられるため、イベントに迅速に対応することができます。

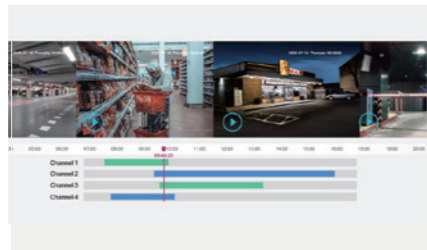

独立したビデオ出力

複数の映像を別々の画面で同時に表示できるため、効率の良い監視が可能です。



長距離モード - 最長270m[†] PoE伝送

長距離モードをオンにすると、PoE伝送距離を270mまで延長できるため、中規模のIPカメラ設置に最適です。



デュアルイーサネットポート設計

複数のネットワークモードに対応し、監視システムの信頼性・パフォーマンス・柔軟性を向上させます。

マルチアドレスモード

NVRとIPカメラを2つの異なるネットワークに接続します。これにより、メインネットワークへの負荷を分散させることができます。

ネットワークの冗長化

2つのイーサネットポートが相互にバックアップを行い、データの保護と冗長化を実現します。

ロードバランス

両方のイーサネットポートで映像データの負荷を“共有”することで、映像の“遅れ”や“飛び”を減らします。



イーサネットポート×2

スマートファン

- ・ノイズ軽減：起動時はフルスピードで動作し、起動が完了すると減速します。
- ・省エネ：ハードディスクやCPUが過熱し始めると、速度を上げます。



スマートファン

ONVIF*準拠

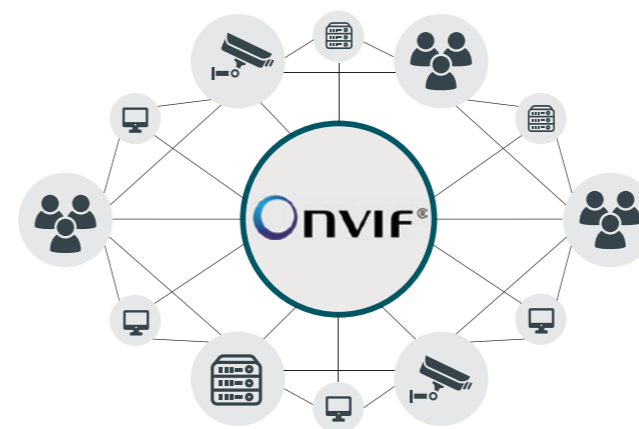

RAID 1/5[†]対応

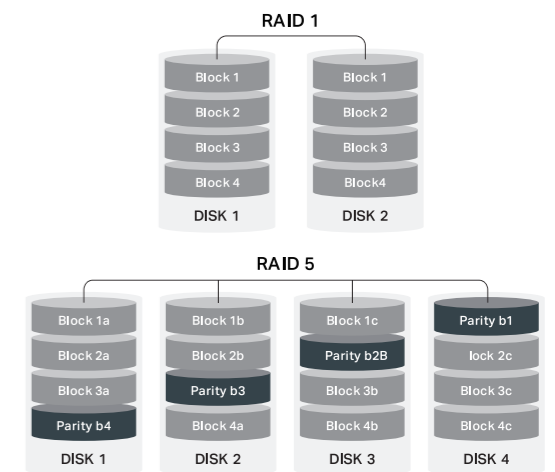

[†]全てのPoE対応VIGI NVRは長距離モードに対応しています。この機能は、NVR GUIまたはWeb管理画面から有効にすることができます。
[†]長距離モードではポート速度が10Mbpsにダウングレードされます。実際の伝送距離は、デバイスの消費電力や使用するケーブルの品質・タイプによって異なる場合があります。

*ONVIFのプロファイル対応状況は製品によって異なります。最新の対応状況はHPをご覧ください。
[†]VIGI NVR4032HおよびVIGI NVR4016Hは、ソフトウェアアレイを介しRAID1およびRAID5に対応します。RAID5は3台以上のHDDで構成され、RAID内のHDDが1台故障しても稼働を継続することが可能です。2台以上のHDDが一度に故障してしまうと、データの復元が難しくなります。

仕様



製品タイプ	PoE対応NVR		
製品画像			
モデル	VIGI NVR2016H-16MP [†]	VIGI NVR2016H-16P [†]	VIGI NVR2008H-8MP
受信帯域幅	320Mbps	160Mbps	160Mbps
送信帯域幅	320Mbps	160Mbps	160Mbps
ビデオ入力	16チャンネル	16チャンネル	8チャンネル
ネットワーク インターフェース	1000Mbps×1	1000Mbps×1	1000Mbps×1
PoEインターフェース	802.3af/at 10/100Mbps×16 (最大140W)	802.3af/at 10/100Mbps×16 (最大90W)	802.3af/at 10/100Mbps×8 (最大90W)
ビデオ圧縮	H.265+/H.264+/H.265/H.264		
スマート分析	AIサーチ		
デコーディング容量	最大32MP	最大20MP	最大32MP
録画解像度	最大4K (8MP)		
ビデオ インターフェース	HDMI×1/VGA×1		
ハードディスク*	SATAインターフェース×2 (各HDDで最大16TB対応)		
eSATA*	1		
電源	DC 53.5V · 3.37A		DC 53.5V · 2.43A

製品タイプ	PoE対応NVR				
製品画像					
モデル	VIGI NVR1008H-8MP [‡]	VIGI NVR1008H-8P [†]	VIGI NVR1004H-4P	VIGI NVR1004H-4P-2TB	VIGI NVR1104H-4P
受信帯域幅	80Mbps	80Mbps	80Mbps	80Mbps	80Mbps
送信帯域幅	60Mbps	60Mbps	60Mbps	60Mbps	60Mbps
ビデオ入力	8チャンネル	8チャンネル	4チャンネル	4チャンネル	4チャンネル
ネットワーク インターフェース	100Mbps×1				
PoEインターフェース	10/100Mbps×8, 最大113W, 802.3af/at	10/100Mbps×8, 最大53W, 802.3af/at	10/100Mbps×4, 最大53W, 802.3af/at	10/100Mbps×4, 最大53W, 802.3af/at	10/100Mbps×4, 最大53W, 802.3af/at
ビデオ圧縮	H.265+/H.264+/H.265/H.264				
スマート分析	AIサーチ	AIサーチ	-	-	-
デコーディング容量	最大16MP				
録画解像度	最大4K (8MP)				
ビデオ インターフェース	HDMI×1/VGA×1	HDMI×1/VGA×1	HDMI×1/VGA×1	HDMI×1/VGA×1	HDMI×1/VGA×1 (内蔵スピーカー)
ハードディスク*	SATAインターフェース×1 (最大16TB)	SATAインターフェース×1 (最大16TB)	SATAインターフェース×1 (最大10TB)	SATAインターフェース×1 (最大10TB) 2TB HDD×1 内蔵	SATAインターフェース×1 (最大10TB) (シンプルなHDD取り付け)
eSATA*	- 2TB HDD×1内蔵				
電源	DC53.5V · 2.43A	DC53.5V · 1.31A	DC53.5V · 1.31A	DC53.5V · 1.31A	DC53.5V · 1.31A

[‡]ONVIFのプロファイル対応状況は製品によって異なります。最新の対応状況はHPをご覧ください。

[†]機能および外観は、製品のバージョンによって異なる場合があります。

*ハードディスクは付属していません。仕様は予告なしに変更される場合があります。

**画像は実際の製品と異なる場合があります。

[‡]VIGI NVRと他社製ONVIF対応カメラの組み合わせの場合、ONVIFの解釈が各ネットワークカメラメーカーで異なることがあるため、弊社では完全な機能の互換性・相互接続性は保証いたしかねます。他社製ONVIFカメラで使用される場合は、事前に互換性・相互接続性・動作をご確認のうえ、お客様責任でご購入・ご使用ください。

仕様



製品タイプ	PoE非対応NVR	
製品画像		
モデル	VIGI NVR4064H	VIGI NVR4032H
受信帯域幅	320Mbps	320Mbps
送信帯域幅	320Mbps	320Mbps
ビデオ入力	64チャンネル	32チャンネル
ネットワーク インターフェース	1000Mbps×2	1000Mbps×2
ビデオ圧縮	H.265+/H.264+/H.265/H.264	
スマート分析	AIサーチ	
デコーディング容量	最大32MP	
録画解像度	最大4K (8MP)	
ビデオ インターフェース	HDMI×2/VGA×1 (独立したビデオ出力に対応)	HDMI×1/VGA×1 (独立したビデオ出力に対応)
ハードディスク*	SATAインターフェース×4 (各HDDで最大16TB対応)	SATAインターフェース×4 (各HDDで最大16TB対応)
eSATA*	-	
電源	100~240VAC · 50~60Hz · 1.5A	

製品タイプ	PoE非対応NVR				
製品画像					
モデル	VIGI NVR2016H [†]	VIGI NVR1016H [†]	VIGI NVR1108H-W	VIGI NVR1008H [†]	VIGI NVR1004H
受信帯域幅	160Mbps	80Mbps	80Mbps	80Mbps	80Mbps
送信帯域幅	160Mbps	60Mbps	60Mbps	60Mbps	60Mbps
ビデオ入力	16チャンネル	16チャンネル	8チャンネル	8チャンネル	4チャンネル
ネットワーク インターフェース	1000Mbps×1	100Mbps×1	100Mbps×2 Wi-Fi速度最大300Mbps [‡]	100Mbps×1	100Mbps×1
ビデオ圧縮	H.265+/H.264+/H.265/H.264				
スマート分析	AIサーチ	-	-	AIサーチ	-
デコーディング容量	最大16MP				
録画解像度	最大4K (8MP)				
ビデオ インターフェース	HDMI×1/VGA×1	HDMI×1/VGA×1	HDMI×1/VGA×1	HDMI×1/VGA×1	HDMI×1/VGA×1
ハードディスク*	SATAインターフェース×2 (各HDDで最大16TB対応)	SATAインターフェース×1 (最大16TB)	SATAインターフェース×1 (最大10TB)	SATAインターフェース×1 (最大16TB)	SATAインターフェース×1 (最大10TB)
eSATA*	1 - - - -				
電源	DC12V · 3.3A	DC12V · 1.5A	DC12V · 2A	DC12V · 1.5A	DC12V · 1.5A

[‡]ONVIFのプロファイル対応状況は製品によって異なります。最新の対応状況はHPをご覧ください。

[†]ハードディスクは付属していません。

**仕様は予告なしに変更される場合があります。画像は実際の製品と異なる場合があります。

[‡]機能および外観は、製品のバージョンによって異なる場合があります。

[‡]実際のネットワーク速度は、インターネットサービスプロバイダー・ネットワーク条件・クライアントの制限・環境要因等によって異なるため保証されるものではありません。

[‡]VIGI NVRと他社製ONVIF対応カメラの組み合わせの場合、ONVIFの解釈が各ネットワークカメラメーカーで異なることがあるため、弊社では完全な機能の互換性・相互接続性は保証いたしかねます。他社製ONVIFカメラで使用される場合は、事前に互換性・相互接続性・動作をご確認のうえ、お客様責任でご購入・ご使用ください。

ネットワークビデオレコーダー選定のポイント

ネットワークビデオレコーダー選定時の要素

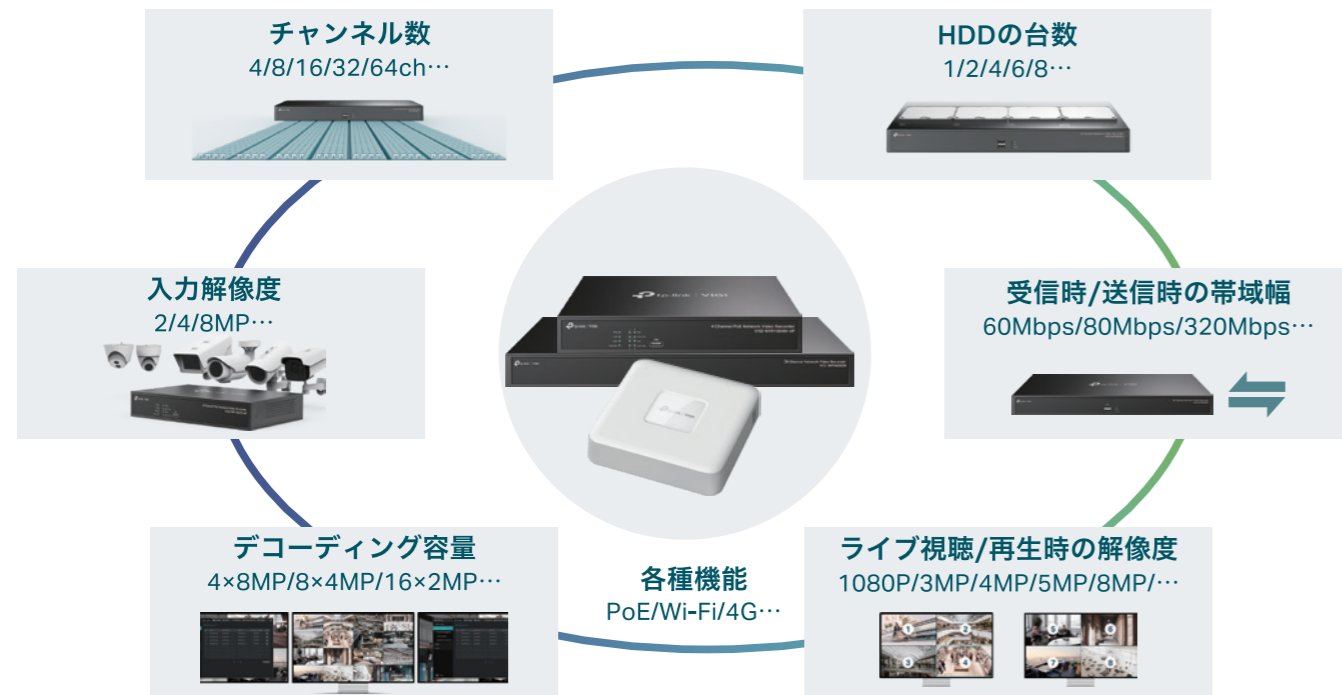

導入要件に沿ったNVR選定例

【導入場所】スーパーマーケット



導入要件

- ① カメラ台数：30台
- ② カメラの最大解像度：2MP
- ③ プレイバック：拠点1：30ch・拠点2：10ch
- ④ ライブ視聴：30ch
- ⑤ ストレージ導入要件：30ch
- ⑥ ディスプレイ導入要件：オリジナル画質

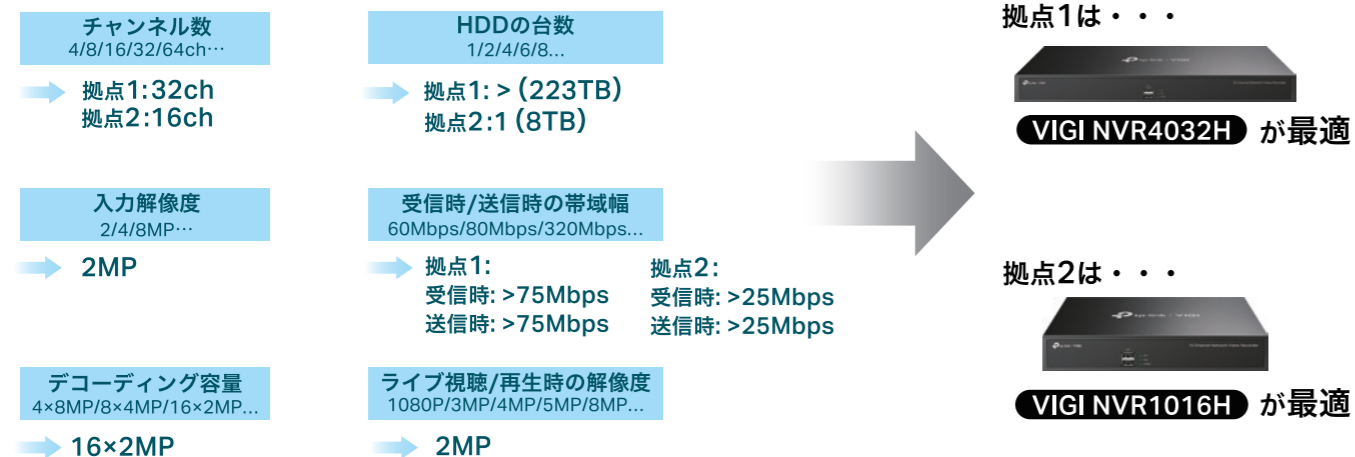



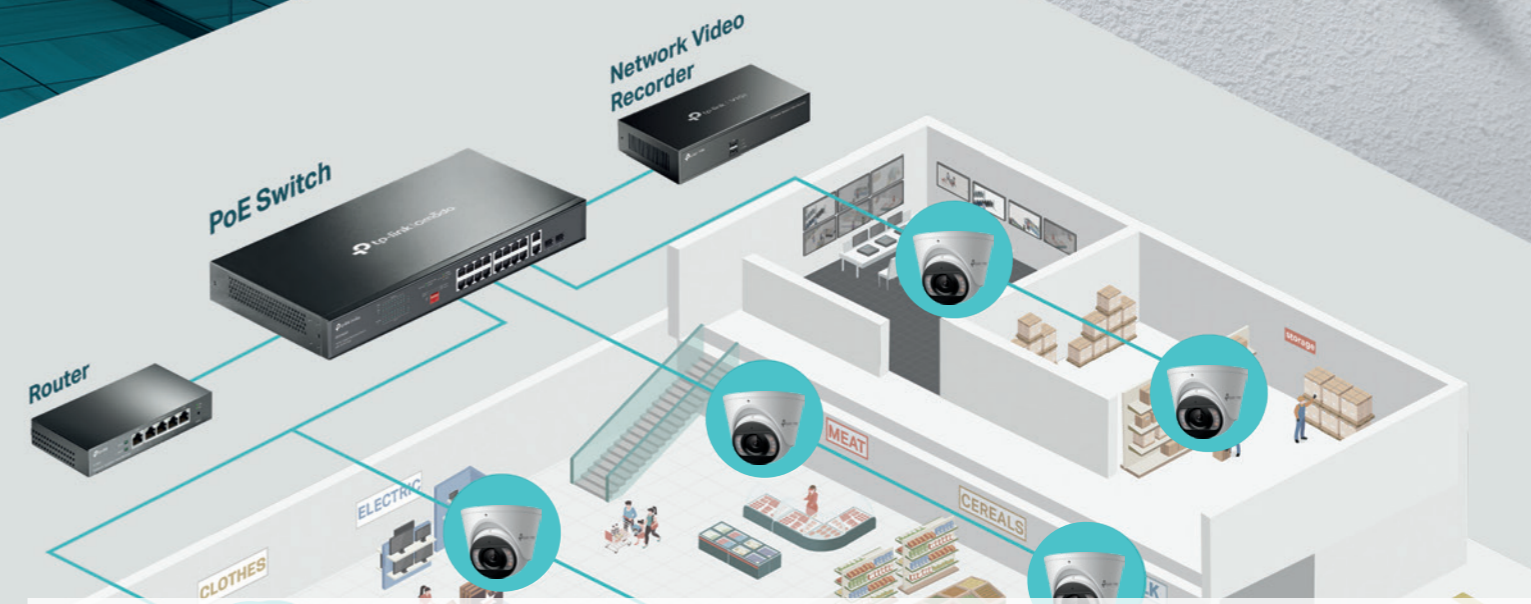

セキュリティシステム用 イージーマネージスイッチ PoEスイッチ







なぜTP-Link Omada PoEスイッチがおすすめなのか？

- 最大250mのPoE給電**
 拡張モードを有効にすれば、最大250m先までデータと電力を伝送できるようにするため、離れた場所に監視カメラを設置する場合も心配ありません。
↑拡張モードでは通信速度が最大10Mbpsに制限されます。実際の最大通信可能距離はPoEデバイスの消費電力やケーブルの品質に左右されます。
- ワンタッチ優先モード**
 特定のポートでデータ通信における優先度を上げることで、機密性が高い監視システムの安定した動作を実現します。
- ワンタッチでトラフィック分離**
 ダウンリンクポート間のトラフィックを分離することで、スヌーピング・タンパリング・ブロードキャストストームを防いで、安定した通信帯域を確保しつつ、アクセス制限によりセキュリティ強化も可能です。
- PoEオートリカバリー機能**
 フリーズで応答しなくなったPoE対応デバイスを自動で検知して再起動させます。デバイスの状態確認や手動で再起動を行う手間が省け、利便性が大幅に向上します。
- 静音設計**
 ファンレス仕様で静かな駆動音を実現。消費電力も抑えられるため、さまざまな環境で活用できます。
*ファンレス仕様は一部の製品に限られます。詳細は仕様一覧をご参照ください。
- 幅広い製品&便利な運用・管理方法**
 Omadaはファストイーサネット/ギガビットポート搭載のマネージ/アンマネージスイッチを各種用意。マネージスイッチはOmada SDNプラットフォームによる一元管理にも対応しています。
※Omadaアンマネージスイッチはプラグ&プレイ対応、Omada SDNの一元管理は非対応です。

イーザマネージスイッチ

製品画像						
モデル	ES228GMP	ES224G	ES220GMP	ES216G	ES210GMP	
ハードウェア機能	ギガビットRJ45ポート	26 (ポート1~24 PoE対応)	24	18 (ポート1~16 PoE対応)	16	9 (ポート1~8 PoE対応)
	10SFPスロット	2	-	2	-	-
	ギガビットRJ45/SFPコンポート	-	-	-	-	1
	電源	100~240V AC・50/60Hz	100~240V AC・50/60Hz	100~240V AC・50/60Hz	100~240V AC・50/60Hz	DC電源アダプター (出力: 53.5V DC/2.43A)
	ファンの数量	2	ファンレス	2	ファンレス	ファンレス
	寸法(W×D×H)	440×330×44mm	294×140×44mm	440×180×44mm	294×140×44mm	209×126×26mm
	設置方法	ラックマウント	据え置き/ラックマウント	ラックマウント	据え置き/ラックマウント	据え置き/壁掛け
PoE	PoE規格	802.3af/at	-	802.3af/at	-	802.3af/at
	PoEポート	24	-	16	-	8
	PoEパワーバジェット	384W	-	250W	-	123W
	PoEオートリカバリー	●	-	●	-	●
	Continuous PoE	●	-	●	-	-
パフォーマンス	スイッチング容量	56Gbps	48Gbps	40Gbps	32Gbps	20Gbps
	パケット伝送レート	41.67Mpps	35.7Mpps	29.76Mpps	23.8Mpps	14.88Mpps
	MACアドレステーブル			8K		
	ジャンプフレーム			15KB		
ソフトウェア機能	IGMPスヌーピング			V1/V2/V3		
	ループバック検知			●		
	802.1Q VLAN			●		
	QoS			ポート/802.1p/DSCP QoS		
	その他	レート制限/ポート分離/ポートミラーリング/静的リンクアグリゲーション/ストーム制御				
システム管理機能	コントローラーモード	Omadaクラウドベースコントローラー/Omadaハードウェアコントローラー/Omadaソフトウェアコントローラー/Omadaアプリ/自動デバイス検出/一括設定/ファームウェアの一括アップデート/ネットワーク監視/再起動スケジュール				
	スタンドアロン			●		

製品画像					
モデル	ES208G	ES206GP	ES205GP	ES205G	
ハードウェア機能	ギガビットRJ45ポート	8	6 (ポート1~4 PoE対応)	5 (ポート1~4 PoE対応)	5
	10SFPスロット	-	-	-	-
	ギガビットRJ45/SFPコンポート	-	-	-	-
	電源	DC電源アダプター (出力: 5V DC/0.6A)	DC電源アダプター (出力: 53.5V DC/1.31A)	DC電源アダプター (出力: 53.5V DC/1.31A)	DC電源アダプター (出力: 5V DC/0.6A)
	ファンの数量	ファンレス	ファンレス	ファンレス	ファンレス
	寸法(W×D×H)	158×101×25mm	158×101×25mm	100×98×25mm	100×98×25mm
	設置方法	据え置き/壁掛け	据え置き/壁掛け	据え置き/壁掛け	据え置き/壁掛け
PoE	PoE規格	-	802.3af/at	802.3af/at	-
	PoEポート	-	4	4	-
	PoEパワーバジェット	-	65W	65W	-
	PoEオートリカバリー	-	●	●	-
	Continuous PoE	-	●	-	-
パフォーマンス	スイッチング容量	16Gbps	12Gbps	10Gbps	10Gbps
	パケット伝送レート	11.9Mpps	7.4Mpps	7.4Mpps	7.4Mpps
	MACアドレステーブル			8K	
	ジャンプフレーム			15KB	
ソフトウェア機能	IGMPスヌーピング			V1/V2/V3	
	ループバック検知			●	
	802.1Q VLAN			●	
	QoS			ポート/802.1p/DSCP QoS	
	その他	レート制限/ポート分離/ポートミラーリング/静的リンクアグリゲーション/ストーム制御			
システム管理機能	コントローラーモード	Omadaクラウドベースコントローラー/Omadaハードウェアコントローラー/Omadaソフトウェアコントローラー/Omadaアプリ/自動デバイス検出/一括設定/ファームウェアの一括アップデート/ネットワーク監視/再起動スケジュール			
	スタンドアロン			●	

イーザスマートPoEスイッチ

製品画像								
モデル	TL-SG1428PE	TL-SG1218MPE	TL-SG1016PE	TL-SG1210MPE	TL-SG108PE	TL-SG105MPE	TL-SG105PE	
ハードウェア機能	ギガビットRJ45ポート	26	18	16	9	8	5	
	ギガビットSFPポート	SFPポート×2	コンボSFPポート×2	-	コンボSFPポート×1	-	-	
	電源	100~240V AC・50/60Hz			DC電源アダプター			
	ファンの数量	2	2	1	ファンレス			
	AUTO Negotiation	対応						
	寸法(W×D×H)	440×220×44mm	440×180×44mm	294×180×44mm	209×126×26mm	158×101×25mm	99.8×98×25mm	
	設置方法	ラックマウント		据え置き/ラックマウント	据え置き/壁掛け			
	動作温度	0~50°C (32~122°F)						
PoE	動作環境	保存温度: -40~70°C (-40~158°F); 動作温度: 10~90%RH結露を避けてください; 保存温度: 5~90%RH結露を避けてください			保存温度: -40~70°C (-40~158°F); 動作温度: 10~90%RH結露を避けてください; 保存温度: 5~95%RH結露を避けてください		保存温度: -40~70°C (-40~158°F); 動作温度: 10~90%RH結露を避けてください; 保存温度: 5~90%RH結露を避けてください	
	PoE規格	802.3af/at						
	PoEポート	PoE+×24	PoE+×16	PoE+×8	PoE+×8	PoE+×4		
	PoEパワーバジェット	250W	250W	150W	123W	64W	120W	65W
	PoEオートリカバリー	●						
パフォーマンス	スイッチング容量	56Gbps	36Gbps	32Gbps	20Gbps	16Gbps	10Gbps	
	パケット伝送レート	41.7Mpps	26.78Mpps	23.8Mpps	14.88Mpps	11.9Mpps	7.44Mpps	
	MACアドレステーブル	8K			4K			
	ジャンプフレーム					2K		
ソフトウェア機能	管理機能	WebベースGUI・管理ユーティリティ						
	リンクアグリゲーション	静的リンクアグリゲーション						
	VLAN	MTU/ポート/タグ VLAN						
	QoS	4キュー/ポート/802.1p/DSCP						
	ループ防止	●						
	その他	V1/V2/V3 IGMPスヌーピング・ポートミラーリング・ケーブル診断・フローコントロール・レート制限						

アンマネージPoEスイッチ

製品画像														
モデル	TL-SG105PP-M2	TL-SG1218MP	TL-SG116P	TL-SG1210PP	TL-SG1210MP	TL-SG1210P	TL-SG1008MP	TL-SG1008P	TL-SG1006PP	TL-SG1005P-PD	TL-SG1005P	TL-SG1005LP		
ハードウェア機能	2.5G RJ45ポート	5	-	-	-	-	-	-	-	-	-	-		
	ギガビットRJ45ポート	-	18	16	9	9	8	8	6	5	5	5		
	ギガビットSFPポート	-	コンボギガビットSFPポート×2	-	コンボギガビットSFPポート×1	コンボギガビットSFPポート×1	ギガビットSFPポート×1	-	-	-	-	-		
	電源	DC電源アダプター	100~240V AC 50/60Hz	DC電源アダプター	DC電源アダプター	DC電源アダプター	DC電源アダプター	100~240V AC 50/60Hz	DC電源アダプター	DC電源アダプター	-	DC電源アダプター	DC電源アダプター	
	ファンの数量	ファンレス	2	ファンレス	ファンレス	ファンレス	ファンレス	1	ファンレス	ファンレス	ファンレス	ファンレス		
	AUTO Negotiation	対応												
	寸法(W×D×H)	209×126×26mm	440×180×44mm	286×111.7×25.4mm	209×126×26mm	209×126×26mm	209×126×26mm	294×180×44mm	171×98×27mm	158×101×25mm	158×101×25mm	99.8×98×25mm	99.8×98×25mm	
	設置方法	据え置き/壁掛け	据え置き	据え置き/壁掛け	据え置き/壁掛け	据え置き/壁掛け	据え置き/壁掛け	ラックマウント/据え置き	据え置き/壁掛け	据え置き/壁掛け	据え置き/壁掛け	据え置き/壁掛け	据え置き/壁掛け	
	筐体	金属製												
	動作温度	0~50°C (32~122°F)										-30~70°C (-22~158°F)		0~50°C (32~122°F)
	動作環境	保存温度: -40~70°C (-40~158°F); 動作温度: 10~90%RH結露を避けてください; 保存温度: 5~90%RH結露を避けてください												
	PoE	PoE規格	802.3af/at/bt	802.3af/at	802.3af/at	802.3af/at/bt	802.3af/at	802.3af/at	802.3af/at	802.3af/at	802.3af/at/bt	802.3af/at/bt	802.3af/at	802.3af/at
PoEポート		PoE+×4	PoE+×16	PoE+×16	PoE+×2 PoE+×6	PoE+×8	PoE+×8	PoE+×8	PoE+×4	PoE+×3	PoE+×in×1 PoE+×out×4	PoE+×4	PoE+×4	
PoEパワーバジェット		123W	250W	120W	123W	123W	63W	153W	64W	64W	最大66W	65W	40W	
PoEオートリカバリー		ポート1~4	ポート1~16	ポート1~16	ポート1~8	ポート1~8	ポート1~8	ポート1~8	ポート1~4	ポート1~4	ポート1~4	ポート1~4	-	
250m PoE伝送 (Extendモード)		-	ポート1~4	ポート1~4	ポート1~4	ポート1~4	ポート1~4	ポート1~2	ポート1~2	ポート1~2	ポート1~2	ポート1~2	-	
優先モード		-	ポート1~4	ポート1~4	ポート1~2	ポート1~2	ポート1~2	-	-	-	-	-	-	
分離モード		-	ポート1-8/9-16	ポート1-7/8-14	ポート1-4/5-8	ポート1-4/5-8	ポート1-4/5-8	-	-	-	-	-	-	
パフォーマンス	スイッチング容量	25Gbps	36Gbps	32Gbps	20Gbps	20Gbps	20Gbps	16Gbps	16Gbps	12Gbps	10Gbps	10Gbps	10Gbps	
	パケット伝送レート	18.6Mpps	26.78Mpps	23.8Mpps	14.88Mpps	14.88Mpps	14.88Mpps	11.9Mpps	11.9Mpps	8.9Mpps	7.4Mpps	7.4Mpps	7.4Mpps	
	MACアドレステーブル	4K	8K	8K	4K	4K	4K	4K	4K	4K	2K	2K	2K	
	ジャンプフレーム										2K	2K	2K	
ソフトウェア機能	IGMPスヌーピング	●	-											
	QoS	802.1p/DSCP												
	その他	省エネ・フローコントロール												

アンマネージファストイーサネットPoEスイッチ

製品画像						
モデル	TL-SL1226P V4.2	TL-SL1218P V4	TL-SF1009P V5	TL-SF1008P V8	TL-SF1006P V4	TL-SF1005P V5
ハードウェア機能	ファストイーサネットポート	24	16	9	8	6
	ギガビットポート	ギガビットRJ45/SFPコンポポート×2	ギガビットRJ45ポート×1, ギガビットRJ45/SFPコンポポート×2	-	-	-
	電源	100~240V AC・50/60Hz		DC電源アダプター		
	ファンの数量	2		ファンレス		
	AUTO Negotiation	対応				
	寸法 (W×D×H)	440×180×44mm		171×98×27mm	158×101×25mm	99.8×98×25mm
	設置方法	ラックマウント		据え置き/壁掛け		
	筐体	金属製				
	動作温度	0~50℃ (32~122°F)				
	動作環境	保存温度:-40~70℃ (-40~158°F); 動作温度:10~90%RH結露を避けてください; 保存湿度:5~90%RH結露を避けてください				
PoE	PoE規格	802.3af/at				
	PoEポート	PoE+×24	PoE+×16	PoE+×8	PoE+×4	
	PoEパワーバジェット	250W	150W	65W	66W	67W
	PoEオートリカバリー	ポート1~24	ポート1~16	ポート1~8	ポート1~4	
	250m PoE伝送 (Extendモード)	ポート1~8/9~16/17~24	ポート1~8/9~16	ポート1~8	ポート1~4	
	優先モード	ポート1~8		ポート1~2	ポート1~2	
パフォーマンス	分断モード	ポート1~24	ポート1~16	ポート1~8	-	
	スイッチング容量	8.8Gbps	7.2Gbps	1.8Gbps	1.6Gbps	1.2Gbps
	パケット転送レート	6.55Mpps	5.36Mpps	1.34Mpps	1.2Mpps	0.89Mpps
ソフトウェア機能	MACアドレステーブル	8K	16K	2K		
	その他	省エネ・フローコントロール				

TP-Linkのスイッチを使用した導入事例

セキュリティカメラ「VIGI」とPoE+スイッチで手軽で低コストな監視システムの構築を実現

TL-SL1226PにVIGIのカメラとネットワークビデオレコーダーを接続し監視システムを構成。各カメラはPoE+に対応したTL-SL1226PまたはTL-SL1218Pと繋ぎ給電。

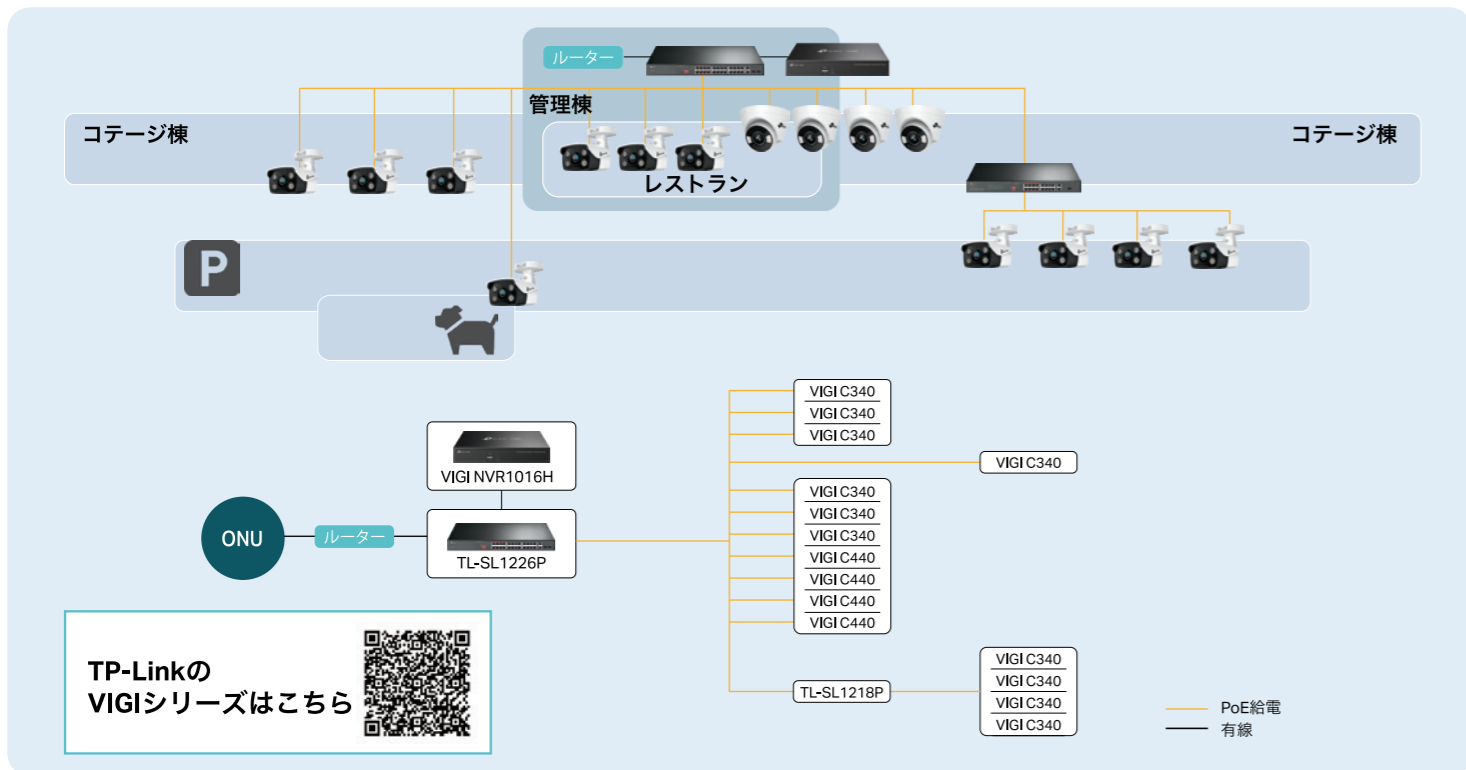

屋外対応 長距離Wi-Fi AP

- 多拠点の一元管理**
 Omada SDNのプラットフォームがあれば、いつでもどこからでも1つの管理画面から多拠点のネットワーク全体を一元管理できるように。管理コストの削減や効率性の向上が見込まれます。
- 最大5kmの伝送距離 (製品により異なります)**
 ケーブルを使用した従来の接続方法と異なり、数キロ先までWi-Fiによる長距離データ伝送が可能に。配線コストを気にせずより広い範囲にデバイスを展開できます。
- LEDを使用してデバイスを微調整**
 オートペアリング完了後、信号強度が表示されたLEDを確認しながら、アクセスポイントの位置や向きを柔軟に調整することで、通信品質を向上させることが可能です。
- 防水・防塵性能&6kV雷保護**
 IP65耐候性と6kV雷保護により、屋外環境で長期間使用しても天候の変化による影響を受ける心配がなく、大切なデータもしっかりと保護できます。
- DC電源&パッシブPoEに対応**
 12V DCアダプターとパッシブPoEによる給電の両方に対応。TP-Linkソーラーパネルと組み合わせれば、環境に配慮したエコな給電も行えます。
- 安定性の高い遠隔伝送**
 最大867Mbpsの通信速度と優れた長距離伝送機能を活かして、監視システムに最適なシームレスで鮮明な映像をお届けします。

屋外対応長距離Wi-Fi AP

屋外用長距離Wi-Fiアクセスポイントを使用したポイントツーマルチポイント接続・ポイントツーポイント接続で、遠隔地の倉庫・建設現場・採掘場・伐採地等に最適なサーベイランスシステムの展開をサポート。長距離無線LANによって数百メートルから数キロ先まで長距離データ伝送が可能となるため、デバイス設置に伴う配線コストを大幅に削減できます。

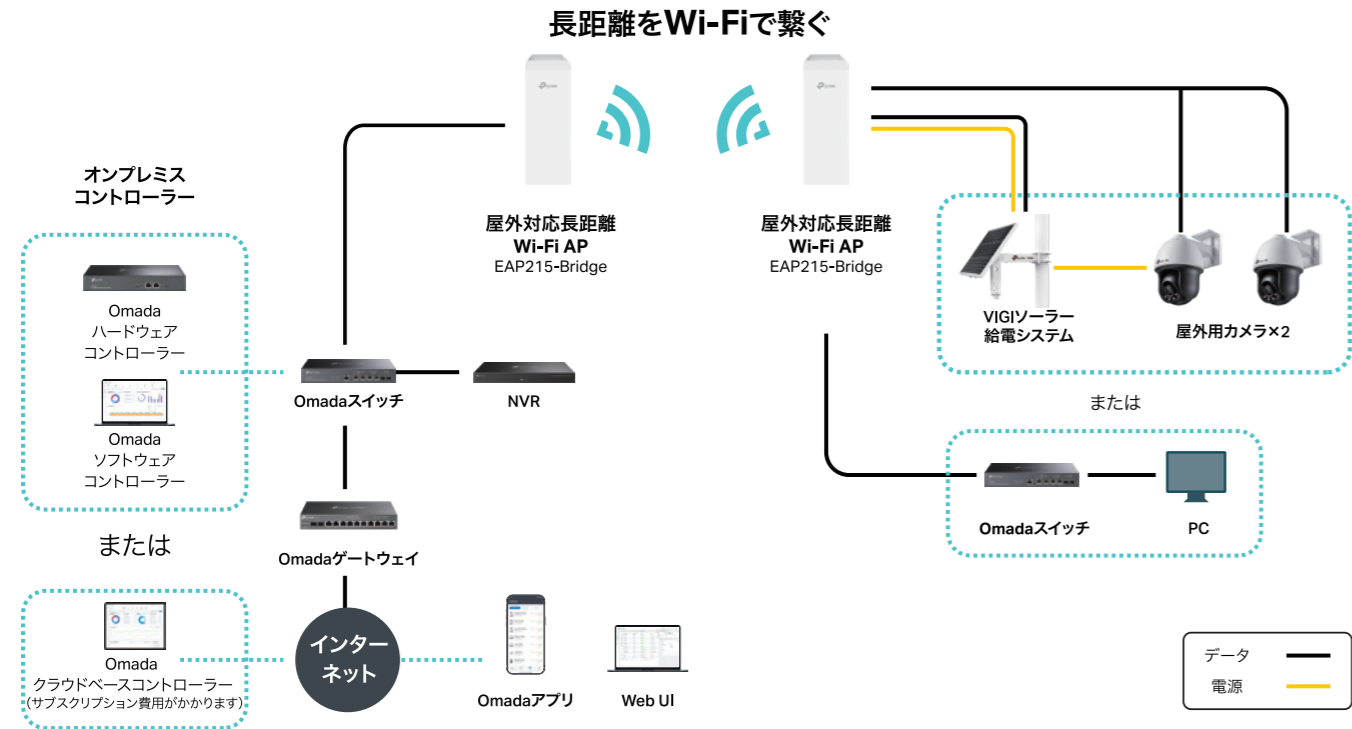

仕様

製品タイプ	屋外用長距離Wi-Fi AP			
製品画像				
モデル	EAP215-Bridge KIT	CPE710	CPE510	CPE210
バンド	5GHz	5GHz	5GHz	2.4GHz
最大通信速度*	867Mbps	867Mbps	300Mbps	300Mbps
最大通信距離*	最大5km	最大10km	最大5km	最大5km
防水・防塵性能	IP65	IP65	IPX5	IPX5
雷保護	6kV	6kV	6kV	6kV
インターフェース	ギガビットイーサネットポート×3	10/100/1000Mbpsシールドイーサネットポート (LAN/PoE) ×1	10/100Mbpsシールドイーサネットポート (LAN/PoE) ×1 アースグラウンド×1	10/100Mbpsシールドイーサネットポート (LAN/PoE) ×1 アースグラウンド×1
電源	802.3af PoE 12V DC & 24V バッシブPoE	LAN経由のバッシブPoE(+4.5pins; -7.8pins) 電圧範囲:16-27V DC	LAN経由のPoE(+4.5pins; -7.8pins) 電圧範囲:16-27V DC	LAN経由のバッシブPoE(+4.5pins; -7.8pins) 電圧範囲:16-27V DC
管理方法	Omadaクラウドアクセス・Omadaアプリ	Pharos Control対応	Pharos Control対応	Pharos Control対応
サイズ	276×79×60mm	366×280×207mm	224×79×60mm	224×79×60mm
保証期間	5年間	5年間	5年間	5年間

*最大無線信号速度は、IEEE 802.11規格の仕様から導かれる物理速度です。最大Wi-Fiカバー範囲はフィールドテストに基づいた数値です。実際のワイヤレスデータスループットとワイヤレスカバーレッジは、建築材料、物理的障害等の環境要因や近隣からの電波干渉、トラフィック量と密度、製品の設置場所、ネットワークの複雑さ、ネットワークのオーバーヘッドや、定格性能、場所、接続品質、クライアント条件等のクライアントの制限によって左右される為、保証されるものではありません。

VIGI太陽光給電システム

仕様



統合型太陽光給電モデル

製品タイプ	VIGIソーラーパネルシステム			
製品画像				
モデル	VIGI SP18090*	VIGI SP9030	VIGI SP6030	VIGI SP6020
ソーラーパネル出力	180W	90W	60W	60W
バッテリー容量	31.2Ah@10.95V バッテリー×3 搭載数は1/2/3でカスタマイズ可能 合計最大93.6Ah@10.95V	31.2Ah@10.8V 三元リチウム	31.2Ah@10.8V 三元リチウム	20.8Ah@10.8V 三元リチウム
動作温度	充電：-30°C~45°C（インテリジェントヒーター利用時） 放電：-30°C~60°C（インテリジェントヒーター利用時）			
角度調節範囲	5°/15°/25°/35°/45°/55°			
管理	VIGI アプリ・VIGI Cloud VMS			
ソフトウェア機能	負荷制御・バッテリー過熱保護・バッテリー残量表示・給電量表示・負荷電力表示・給電&負荷電力統計・ タイムゾーン選択・地域選択・サマータイム設定・ファームウェアのリモートアップデート・リモート再起動			
出力	出力1&2：9~12.6V/2A・出力3：12V/2A			
ネットワーク インターフェース	10/100Mbps RJ45ポート×1			
保護等級	IP66			

モジュール式太陽光給電モデル

製品タイプ	VIGIソーラーシステム部品		
製品画像			
モデル	VIGI PS90	VIGI PS30	VIGI PS20
インテリジェント ヒーター	対応		
バッテリー容量	各リチウムバッテリー：31.2Ah (搭載数は1/2/3でカスタマイズ可能) 合計最大93.6Ah	31.2Ah (MPPT方式チャージコントローラー搭載)	20.8Ah (MPPT方式チャージコントローラー搭載)
電圧	10.95 V	10.8 V	10.8 V
最大電圧 (出力)	12.6 V	12.6 V	12.6 V
出力	出力1 & 2：9~12.6V/2A・出力3：12V/2A		
バッテリー寿命	充電回数500回以上		
充電環境	0°C~45°C -30°C~45°C（インテリジェントヒーター動作時）		
放電環境	-20°C~60°C -30°C~60°C（インテリジェントヒーター動作時）		
保護等級	IP66		

製品タイプ	VIGIソーラーパネル**	
製品画像		
モデル	VIGI Solar Panel 90W	VIGI Solar Panel 60W
ソーラーパネル出力	90W	60W
電圧	18V	18V
保護等級	IP67	
寸法	998×516×30mm	690×516×30mm

製品タイプ	VIGIソーラーパネル架台**
製品画像	
モデル	VIGI 180W Solar Mount
素材	SGCC亜鉛メッキ鋼

*日本ではセット販売しておりません。購入の場合は該当単体製品（VIGI PS90・VIGI Solar Panel 90W・VIGI 180W Solar Mount）を組み合わせてご利用ください。
**リチウムバッテリー・ソーラーパネル・ソーラーパネル架台を組み合わせることで、多様な太陽光給電システムを構築することができます。詳細は弊社までお問い合わせください。

【導入事例】 郊外エリア



農場

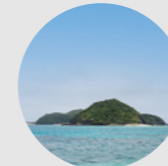

離島



公園

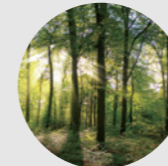

森林

■シナリオ分析

郊外でのデバイス導入は往々にして大掛かりになりやすく、従来の有線ネットワークを使用する場合は、デバイス間の配線でトラブルや高い導入コストが発生しやすくなります。そこで、長距離でのデータ伝送が可能なアクセスポイントを組み合わせ、Wi-Fiネットワークによる監視システムを構築することで、配線にかかる手間が省け、デバイス導入に伴うコストが削減できるほか、より便利に映像監視デバイスを運用できるようになります。

■課題点

配線が面倒で費用がかさみやすい・非効率なセキュリティ対策・機器の損害や窃盗の懸念

■ソリューションの特徴

高い費用対効果・面倒な配線が不要・Wi-Fi通信・省エネ・環境保護

① ワイヤレスブリッジ IPカメラソリューション



② 太陽光パネルシステム VIGIカメラ+屋外長距離APソリューション

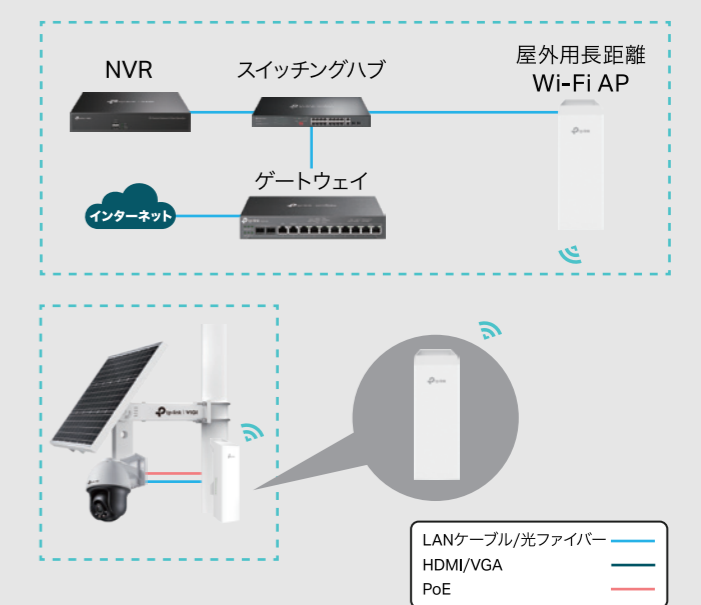

カテゴリ	モデル	製品画像	機能
太陽光 パネルシステム	VIGI SP9030 VIGI SP6030*		1. 90W/18V；998×516×30mmソーラーパネル 2. 30Ah/3×12VDC出力バッテリー；500回以上の充放電に対応 3. 充電環境：-20°C~45°C（インテリジェントヒーター動作時） 4. 放電環境：-30°C~60°C（インテリジェントヒーター動作時） 5. 10/100Mbps RJ45×1 6. 対応機能等：ロードコントロール；バッテリー加熱保護；LEDインジケーター；電力の統計機能
IPカメラ	VIGI C340* VIGI C340S^		4MP高画質；フルカラー；人物&車両の識別；スマート検知；アクティブディフェンス；双方向オーディオ；H.265+；スマートビデオエンハンスメント；12V DC/PoE；柔軟な管理とストレージ
	VIGI C540* VIGI C540S^		4MP高画質；フルカラー；パンチルト；人物&車両の識別；スマート検知；動作追尾；アクティブディフェンス；双方向オーディオ；H.265+；スマートビデオエンハンスメント；IP66防水；PoE/12V DC；柔軟な管理とストレージ
	VIGI C540V		4MP高画質；フルカラー；3倍ズーム；インスタントズーム；人物&車両の識別；スマート検知；パンチルト；アクティブディフェンス；双方向オーディオ；H.265+；IP66防水；柔軟な管理とストレージ
ワイヤレス ブリッジ	EAP215-Bridge KIT*		5GHz N300；10/100Mbpsポート×3；Omada対応；自動ペアリング；最長5kmをWi-Fiで接続；12V DC/パッシブPoE

*幅広い環境におすすめできる、汎用性の高いソリューションです。
^予算があり、高いパフォーマンスを求めお客様に最適なソリューションです。
※機器の選定は必要な要件と環境などに沿って慎重に行ってください。
※住宅街等では一般的に光量が足りないため、フルカラーのカメラをおすすめします。

【導入事例】学校



学校

■ シナリオ分析

学期中（特にオープンキャンパスや学校行事）は、行き交う大勢の人で学校内が混雑するため、盗難被害や傷害事件が起こるリスクが高まります。学校での防犯対策を強化し、生徒や教員の安全と持ち物・貴重品を守るには、敷地内の理想的な位置に監視カメラを取り付けることで、監視の目が届きづらい死角を出来る限りなくすといった万全のセキュリティ対策が必要不可欠です。

■ 課題点

校内でのトラブル/窃盗/いじめの問題への対応・従来の非効率な監視システムの克服・セキュリティ対策における死角の多さ

■ 導入要件

高画質カメラによるスマート監視・人物&車両の識別と管理・緊急時の対応・シンプルな操作とメンテナンス管理分散型管理システム・夜間のセキュリティ対策

■ ソリューションの特徴

費用対効果が高い・充実した機能・便利な管理・高い適用性および拡張性

- ホール:** シンプルなデザイン
- エレベーター:** 固定のカメラアングル、管理が容易
- 教室:** 簡単なカメラアングルの調整
天井取り付け
- 廊下:** コリドーモード
- 運動場・寮の門扉:** 防水仕様、夜間での監視
- 出入口:** 防水仕様かつ高画質なカメラが必要
- 通学路:** 広い監視範囲、ナンバープレートの確認、長距離監視

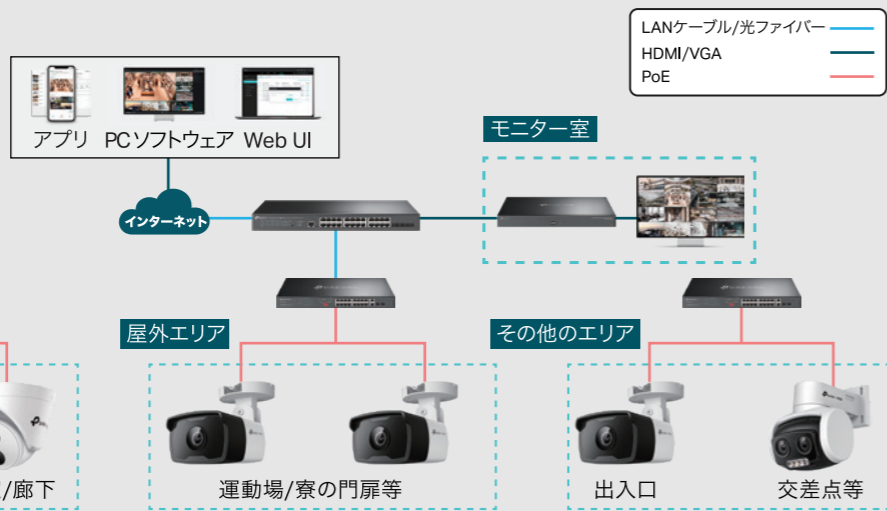

【導入事例】ホテル



ホテル

■ シナリオ分析

ホテルのように人の出入りが多くなる施設では、セキュリティ対策は避けて通れません。

■ 課題点

高コスト・異常イベントの追跡が困難・集中管理システムの構成の難易度・夜間のセキュリティ対策

■ 導入要件

導入するデバイスの特長（外観のシンプルさ・安定性等）と予算的な制約のバランスを確立

■ ソリューションの特徴

1. 高画質カメラによるフロント・ホール・通路といった重要なエリアの監視にも対応する包括的な監視システム
2. プレビュー画面・保存・再生・アラーム出力等、便利でより手軽なカメラの一元管理

- ロビー・フロント:** 高度なセキュリティ対策
高画質でシンプルなデザイン
- エレベーター:** 固定のカメラアングル
管理が容易
- 廊下・レストラン:** コリドーモードと夜間のセキュリティ対策に対応

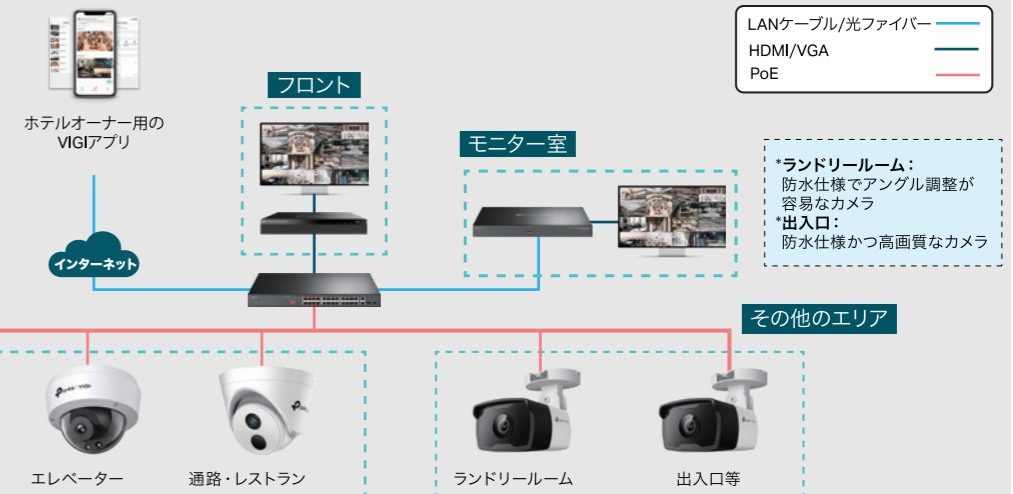

カテゴリー	モデル	製品画像	機能
NVR	VIGI NVR4032H VIGI NVR2016H◆		32チャンネルライブビュー；HDMI&VGAポート各1；H.265+；320Mbps発着信帯域幅；16チャンネル同時再生；イーサネットポート×2；HDD用SATA端子（各端子最大16TB）×4；遠隔監視×2
IPカメラ	VIGI C240I△		2MPフルHD；人物&車両の識別；スマート検知；スマートビデオエンハンスメント；H.265+；IK10耐衝撃性&IP67防水；PoE；2.8/4mmレンズ；柔軟な管理
	VIGI C420I△		2MPフルHD；人物&車両の識別；スマート検知；スマートビデオエンハンスメント；H.265+；コリドーモード；PoE；2.8/4mmレンズ；柔軟な管理
	VIGI C320I△		2MPフルHD；人物&車両の識別；スマート検知；スマートビデオエンハンスメント；H.265+；防水；PoE；2.8/4/6mmレンズ；柔軟な管理
	VIGI C340I△ VIGI C340 VIGI C540V		4MP高画質；人物&車両の識別；スマート検知；スマートビデオエンハンスメント；H.265+；防水；PoE/12V DC；2.8/4/6mmレンズ；柔軟な管理
スイッチ	TL-SL1226P TL-SL1218P◆		PoE+ 10/100Mbps RJ45ポート×24，Gigabit RJ45ポート×2およびcombo Gigabit SFPスロット×2；High PoEパワーバジェット各ポート最大30W全ポート合計250W；最大250m PoE給電可能なExtendモード；監視システムに最適

*小規模の学校（幼稚園等）に適した、コストパフォーマンスの高いソリューションです。

△幅広い環境にオススメできる、汎用性の高いソリューションです。

*予算があり、高いパフォーマンスを求めお客様に最適なソリューションです。

※実際の状況に応じて必要な機器を選択してください。2MPは一般的なニーズに対応し、車両のナンバープレート等を確認する必要がある場合は、4MPをおすすめします。

※IPC/NVRを配備済みの環境では、不足している機器の追加にご利用ください。

カテゴリー	モデル	製品画像	機能
NVR	VIGI NVR4032H VIGI NVR2016H◆ VIGI NVR1016H△		32チャンネルライブビュー；HDMI&VGAポート各1；H.265+；320Mbps発着信帯域幅；16チャンネル同時再生；イーサネットポート×2；HDD用SATA端子（各端子最大16TB）×4；遠隔監視
IPカメラ	VIGI C240I△ VIGI C240 VIGI C220I		4MP高画質；人物&車両の識別；スマート検知；スマートビデオエンハンスメント；H.265+；IK10耐衝撃性&IP67防水；12V DC/PoE；2.8/4mmレンズ；柔軟な管理
	VIGI C420I△		2MPフルHD；人物&車両の識別；スマート検知；スマートビデオエンハンスメント；H.265+；コリドーモード；PoE；2.8/4mmレンズ；柔軟な管理
	VIGI C320I△		2MPフルHD；人物&車両の識別；スマート検知；スマートビデオエンハンスメント；H.265+；防水；PoE；2.8/4/6mmレンズ；柔軟な管理
	VIGI C340I△ VIGI C340		4MP高画質；人物&車両の識別；スマート検知；スマートビデオエンハンスメント；H.265+；防水；PoE/12V DC；2.8/4/6mmレンズ；柔軟な管理
スイッチ	TL-SL1226P TL-SL1218P◆		PoE+ 10/100Mbps RJ45ポート×24，Gigabit RJ45ポート×2およびcombo Gigabit SFPスロット×2；High PoEパワーバジェット各ポート最大30W全ポート合計250W；最大250m PoE給電可能なExtendモード；監視システムに最適

*小規模のホテルや宿泊施設に適した、コストパフォーマンスの高いソリューションです。

△幅広い環境にオススメできる、汎用性の高いソリューションです。フロントにNVR1016Hを設置し、モニタリングに利用することをオススメします。

*予算があり、高いパフォーマンスを求めお客様に最適なソリューションです。

※実際の状況に応じて必要な機器を選択してください。2MPは一般的なニーズに対応できます。ナンバープレートやナンバーなどを確認する必要がある場合は、4MPをお勧めします。

※すでにIPC/NVRを配備済みの環境では、不足している機器の追加にご利用ください。



VIGIアクセサリ

仕様

製品タイプ	ジャンクションボックス		
製品画像			
モデル	VJB-300	VJB-305	VJB-240
特徴	<ul style="list-style-type: none"> ・ ケーブル整理や配線隠しに最適 ・ 防水性の高いアルミ筐体 ・ 幅広いVIGIカメラとの互換性あり ・ 手軽に取り付け可能 ・ 壁面/天井取り付け (屋内外対応) 	<ul style="list-style-type: none"> ・ ケーブル整理や配線隠しに最適 ・ 防水性の高いアルミ筐体 ・ VIGI InSightシリーズとの互換性あり ・ 手軽に取り付け可能 ・ 壁面/天井取り付け (屋内外対応) 	<ul style="list-style-type: none"> ・ ケーブル整理や配線隠しに最適 ・ アルミ筐体 ・ VIGIドーム型/タレット型/魚眼レンズカメラとの互換性あり ・ 手軽に取り付け可能 ・ 壁面取り付け (屋内外対応)

製品タイプ	取り付け用ブラケット	
製品画像		
モデル	VMB-350	VMB-240
特徴	<ul style="list-style-type: none"> ・ VIGIバレット型/パンチルトカメラとの互換性あり ・ 手軽に取り付け可能 ・ 支柱取り付け (屋内外対応) 	<ul style="list-style-type: none"> ・ VIGIドーム型/タレット型/魚眼レンズカメラとの互換性あり ・ ペンダント取り付け (屋内対応) ・ ケーブル隠しに適した設計 ・ 長さ調節可能



対応カメラの詳細はこちら